

AUG 2 5 1999

Temporary
Provisoire
Provisorio

Operating Instructions Manuel d'utilisation Instrucciones de funcionamiento

Household Massage Lounger
Fauteuil de massage
Shilla de masaje para el hogar

Model No. **EP1010**
Modèle No. **EP1010**

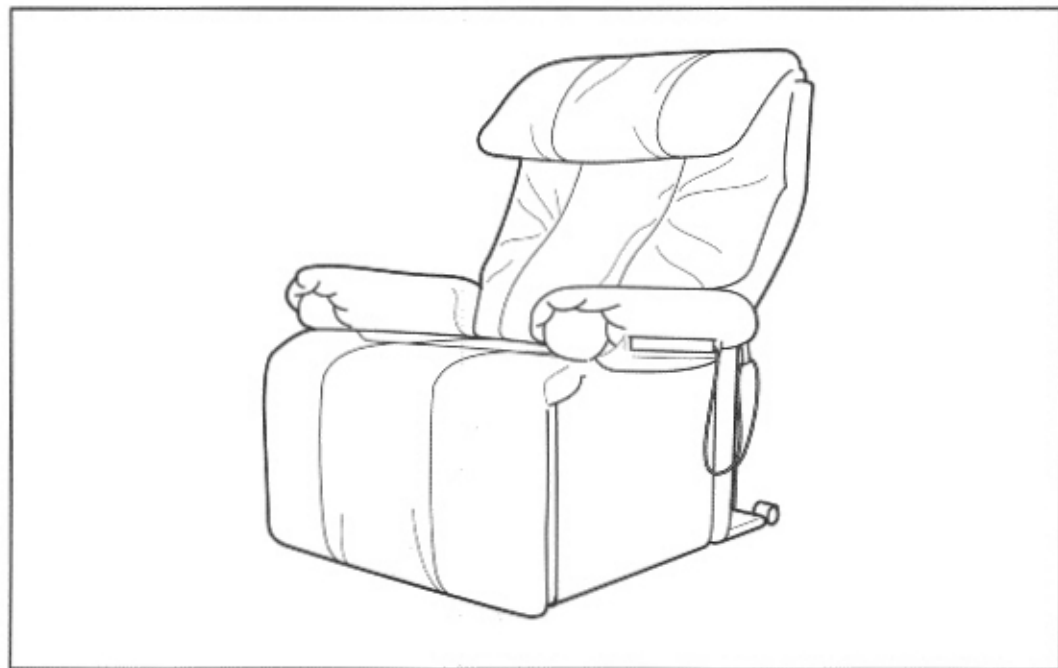

Panasonic

Before operating this unit, please read these instructions completely, and save for future reference.
Il est recommandé de lire attentivement ce manuel avant d'utiliser l'appareil. Conserver ce manuel.
Antes de utilizar esta unidad, lea completamente estas instrucciones.

INDEX

IMPORTANT SAFETY INSTRUCTIONS	3	MANUAL MASSAGE	13-15
SAFETY PRECAUTIONS	4-5	RECLINING THE CHAIR	16
PARTS IDENTIFICATION	7	HOW TO EXTEND THE LEG REST	16
SPECIFICATIONS	7	HEADREST	17
TURNING ON THE POWER	8	HOW TO CLEAN	17
CONTROLLER	9	PLACE OF USE	17
TO START/STOP MASSAGE ACTION	10	MASSAGING HEADS RANGE MOVEMENT	18
PROGRAMMED MASSAGE	11-12	TROUBLE SHOOTING GUIDE	19

INDICE

REMARQUES IMPORTANTES CONCERNANT LA SECURITE	20	MASSAGE MANUEL	30-32
PRECAUTIONS CONCERNANT LA SECURITE	21-22	INCLINAISON DU FAUTEUIL	33
IDENTIFICATION DES ELEMENTS	24	COMMENT DEPLIER L'APPUIE-JAMBES	33
CARACTERISTIQUES TECHNIQUES	24	APPUIE-TETE	34
MISE SOUS TENSION	25	COMMENT EFFECTUER LE NETTOYAGE	34
COMMANDE	26	LIEU D'UTILISATION	34
POUR METTRE EN MARCHÉ/ARRETER L'ACTION DU MASSAGE	27	PLAGE D'EVOLUTION DES TETES DE MASSAGE	35
MASSAGE PROGRAMME	28-29	GUIDE DE DEPANNAGE	36

INDICE

INSTRUCCIONES DE SEGURIDAD IMPORTANTES	37	MASAJE MANUAL	47-49
PRECAUCIONES DE SEGURIDAD	38-39	RECLINAMIENTO DE LA SILLA	50
IDENTIFICACION DES ELEMENTS	41	CÓMO EXTENDER EL APOYO PARA LAS PIERNAS	50
ESPECIFICACIONES	41	APOYO PARA LA CABEZA	51
CONEXIÓN DE LA ALIMENTACIÓN	42	LIMPIEZA	51
CONTROLADOR	43	LUGAR DE UTILIZACIÓN	51
PARA INICIAR/DETENER EL MASAJE	44	MOVIMIENTO EN EXTENSION DE LOS CABEZALES DE MASAJE	52
MASAJE PROGRAMADO	45-46	GUIA PARA LA LOCALIZACIÓN Y SOLUCIÓN DE PROBLEMAS	53

- Customer's Record -

Please note both the model and serial numbers of this product in the spaces provided. Retain this book, along with a copy of your purchase receipt, for future reference.

- Mémo pour le client -

Veillez noter les numéros de modèle et de série de cet équipement dans les espaces réservés à cet effet. Conservez la présente notice avec une copie de votre reçu d'achat en cas de références ultérieures.

- Anotación del cliente -

Anote los números de modelo y serie de este producto en los espacios suministrados. Guarde este manual junto con una copia de su recibo de compra para utilizarlos como referencia en el futuro.

Model Number

Numéro de modèle

Número de modelo _____

Serial Number

Numéro de série

Número de serie _____

Dealer's Name

Nom du revendeur

Nombre del concesionario _____

Date Purchased

Date de l'achat

Fecha de adquisición _____

THANK YOU MESSAGE

Thank you for purchasing the Panasonic Massage Lounger.

For optimum performance and safety, please read these instructions carefully.

IMPORTANT SAFETY INSTRUCTIONS

When using an electrical appliance, basic precautions should always be followed, including the following:

Read all instructions before using the massage lounger.

DANGER - To reduce the risk of electric shock:

1. Always unplug this appliance from the electrical outlet immediately after using and before cleaning.

WARNING - To reduce the risk of burns, fire, electric shock or injury to persons:

1. An appliance should never be left unattended when plugged in. Unplug from outlet when not in use.
2. Close and continuous supervision is necessary when this appliance is used by invalids or disabled persons.
3. Use this appliance only for its intended use as described in this manual.
4. Do not use attachments not recommended by the manufacturer.
5. This appliance should not be used by children. To avoid possible injury always return chair to an upright position and close the leg rest carefully. Make sure nothing can be caught in the leg rest mechanism.
6. Never operate this appliance if it has a damaged cord or plug, if it is not working properly or if it has been damaged. Call your nearest authorized servicenter for repair.
7. Keep the cords away from heated surfaces.
8. Never drop or insert any object into any opening.
9. Do not use outdoors.
10. Do not operate where aerosol spray products are being used or where oxygen is being administered.
11. To disconnect, turn all controls to the off position, then remove plug from outlet.
12. To reduce the risk of electric shock, this appliance has a polarized plug (one blade is wider than the other). This plug will fit in a polarized outlet only one way. If the plug does not fit fully in the outlet, reverse the plug. If it still does not fit, contact a qualified electrician to install the proper outlet. Do not change the plug in any way.
13. To avoid the risk of electric shock or personal injury, do not attempt to open or disassemble any part of this massage lounger. Never insert hands in areas of moving parts. There are no user serviceable parts.

SAVE THESE INSTRUCTIONS

SAFETY PRECAUTIONS

WARNING: To avoid risk of injury

1. This product should not be used by pregnant women, persons who are ill, or persons with back, neck, shoulder or hip pain, or conditions of any kind, without consulting a physician prior to use. Do not use on any area that has received medical treatment without consulting a physician prior to use.
2. Never put any part of the body between the massage heads. The squeezing action of the massage heads may cause injury. Never put any part of the body between the arm rest and the chair back.
Do not place hands in mechanical portion of leg rest located under the seat.
3. Do not use without clothing.
Thin clothing increases the effectiveness, but exposing the skin directly to the massager can irritate the skin.
4. Do not use for massaging the head, abdomen, elbows or knees.
5. Do not stretch the back muscles for more than approx. 15 minutes at one time.
To avoid overstretching of muscles and resulting discomfort when first using the chair, do not use for more than 5 minutes. You can gradually increase duration and intensity as you adjust to the chair.
Do not massage any one point for longer than 5 minutes at a time.
Excessive massaging can overstimulate the muscles and nerves and result in an adverse effect.
To prevent excessive massaging, do not use the massager for more than a total of 15 minutes per session. After approx. 15 minutes, the massage heads will return to the "restore" position and stop.
6. While using the massager, if you start feeling sick, or if the massage seems painful, stop use immediately.
While using the massager, if the pressure seems too strong, the movement of the massage heads can be stopped by pressing the stop button.
7. When the chair back is in a reclined position, do not sit on it, or sit with your legs resting on the head rest.
Do not sit on the leg rest.
The chair may fall over.
8. Do not allow children or pets to play on, or around, the chair, especially during operation.
9. Do not remove the back cushion without first reading instructions on page 17.

CAUTION: To avoid damage to the chair

1. Do not sit on, or drop, the controller. Do not pull the controller cord or the power cord. Be careful not to catch the cord of the controller between the arm rest and the chair back.
2. Do not treat the chair roughly, such as forcing the reclining lever, turning the chair on its side, turning the chair over and standing on it.
3. Do not treat the covering roughly.
 - Keep sharp or pointed objects away from the cloth of the chair. Be careful not to drop lit ashes or matches on the chair.
 - Exposure to direct sunlight can cause fading or a change in colour of the covering.
4. If the massager functions abnormally, immediately turn off the power and have the massager checked by an authorized servicenter.
5. Do not attempt to repair the massager yourself.
6. Do not repeatedly operate any switch at short intervals. It may cause the switch to malfunction.
7. Some sounds may be heard coming from the massager while in use. This is due to the structure of the massager. This is a normal condition.
8. Make sure that there are no obstacles behind the chair when reclining it. The chair can be reclined to a maximum angle of 160°. If the back hits a wall or pillar, it may malfunction. Be sure to have ample space behind the chair. Recline chair slowly in order to avoid contact with an obstacle.
9. When excessive pressure is applied to the massage heads, they may stop moving for safety. When moving the heads up from the lowered position, the body weight may stop the heads movement. In such case, slightly raise the body and allow the heads to move up.
10. After each massage, slide the power switch which is located on the side of the chair to "off" position and turn its lock switch to "lock" position.
NOTE: Maximum user weight is 264 lbs (120 kg).

CARING FOR THE MASSAGER

- Always unplug chair before cleaning.
- If the covering becomes soiled, dampen with liquid soap and brush the surface. Wipe with a cloth dampened with water. Allow to dry naturally. If the plastic portions become soiled use lukewarm water, with liquid soap on a soft cloth to clean the surface.
- Do not use thinner, benzene or other solvent type cleaners.

PARTS IDENTIFICATION

Massage lounger

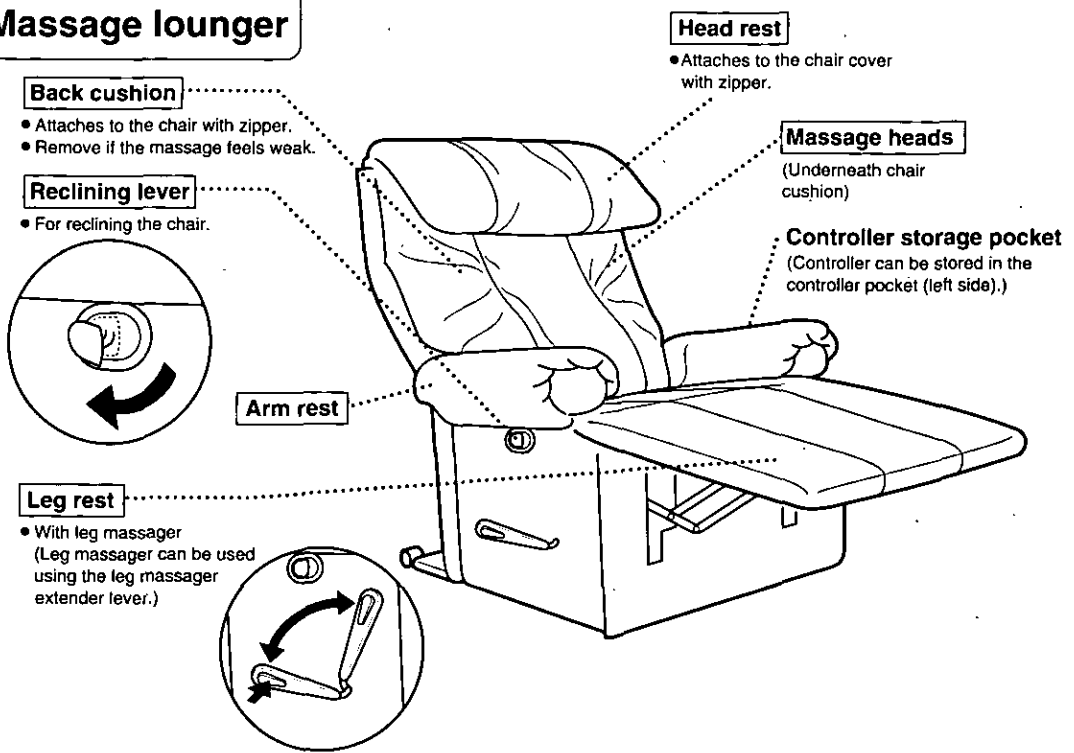

SPECIFICATIONS

Power source	: 120 V AC, 60 Hz
Power consumption	: 135 W
Kneading speed	: Approx. 28 times/min.
Tapping speed	: Approx. 500 times/min. (per side)
Rolling massage speed	: Approx. 1 cycle every 37 sec.
Massage width	: Shoulder/lower back section : Approx. 2 15/16 in. (75 mm)
Back rolling width/tapping width	: Narrow : Approx. 3 5/16 in. (85 mm) Wide : Approx. 4 5/16 in. (110 mm)
Massage heads up/down travel	: Approx. 23 1/16 in. (600 mm)
Regional back rolling	: Automatic repetition within approx. 4 12/16 in. (120 mm) range
Intensity adjustment	: Adjusts massage head protrusion steplessly within approx. 1 3/4 in. (45 mm) range
Shoulder position adjustment	: 7 steps
Automatic shut-off	: Approx. 15 min.
Leg massager - vibration	: Approx. 3200 cycles/min. Shut-off timer : Approx. 30 min.
Dimensions (H x W x D)	: • Not reclined and legrest stored : 41 11/32 × 34 41/64 × 40 35/64 in. (1050×880×1030 mm) • Reclined and legrest extended : 29 9/64 × 34 41/64 × 68 7/64 in. (740×880×1730 mm)
Reclining angle	: Approx. 127° to 160°
Weight	: 115 lbs. (52 kg)
Accessories	: Back cushion, headrest

TURNING ON THE POWER

First read and familiarize yourself with the safety precautions.

- Plug the power cord into the inlet located at the rear of the chair.
- Plug the power cord into an AC outlet.
- Be careful not to pinch the cord under the leg frames of the chair or any other items.

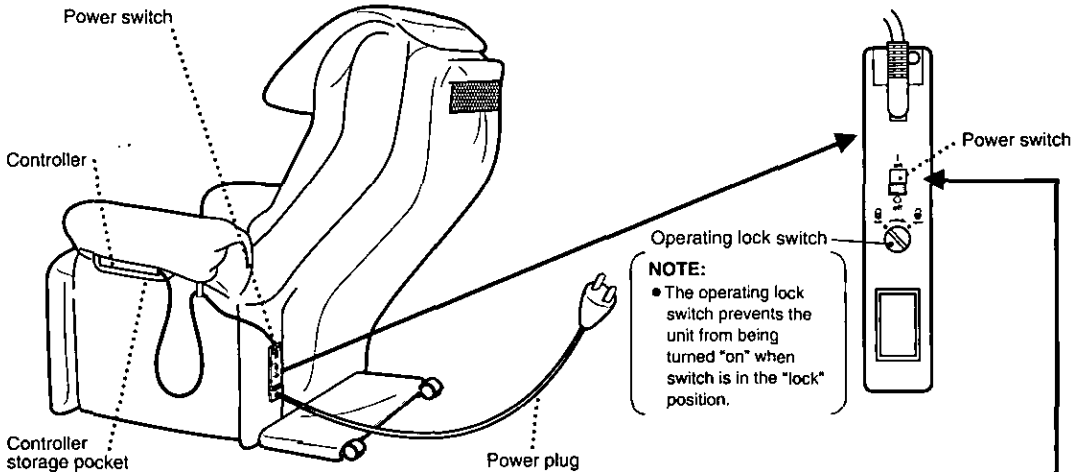

1. Using a flat screwdriver or similar object, insert into the lock switch and turn to "open".

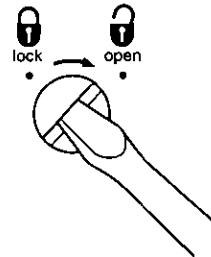

2. Move the power switch to "on".
 - When the operating lock switch is pointing toward "lock", the power switch cannot be moved to the "on" position.

After each use.

- Be sure to turn the power switch to "off".
- To prevent children from using this unit, safety lock the power switch by moving the operating lock switch to the "lock" position.
- As a further caution, unplug the power cord from the outlet after each use.

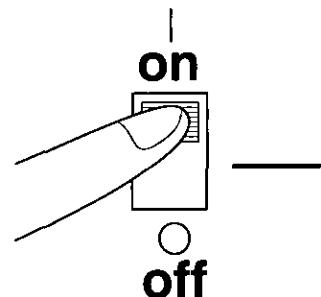

CONTROLLER

Cover closed : Programmed course message
 Cover open : Manual message

COMMON OPERATION

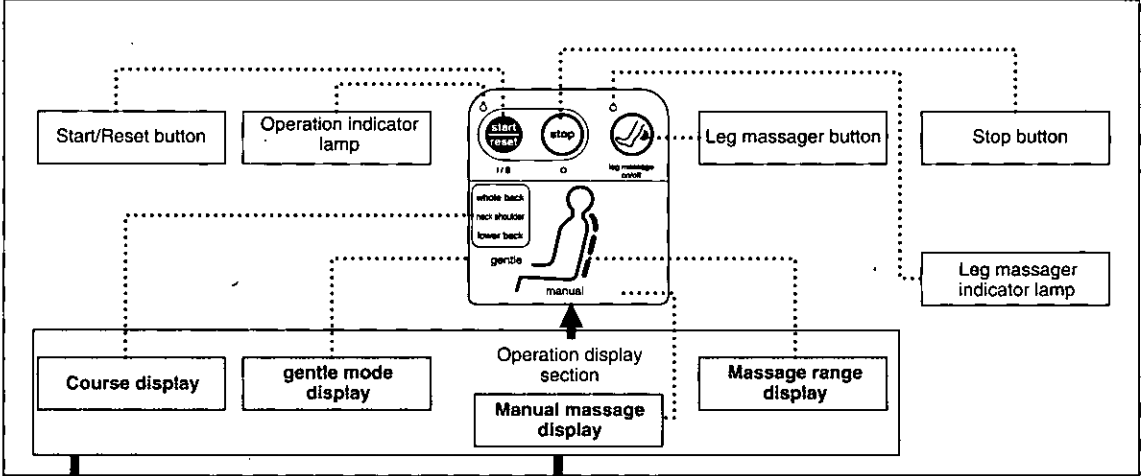

PROGRAMMED MESSAGE

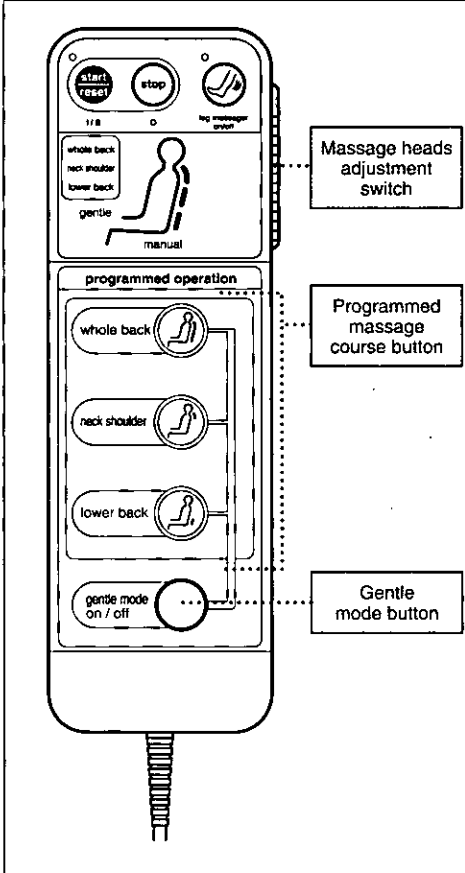

MANUAL MESSAGE

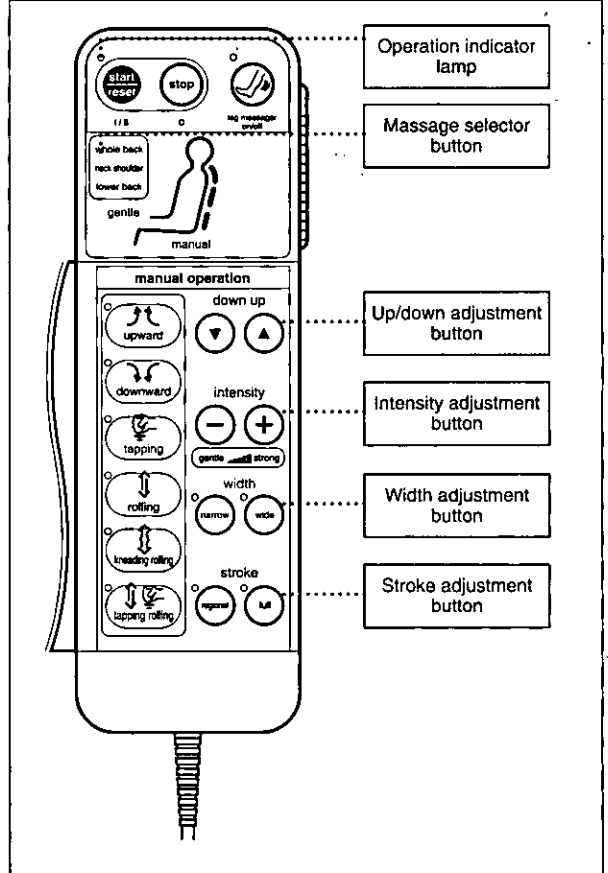

TO START/STOP MESSAGE ACTION

Before using, first read all the instructions including the warnings and safety precautions as well as the section on programmed and manual massage.

<BEGINNING OPERATION>

1. To operate the massager, press "start/reset" button.
 - Check to be sure the operation indicator lamp is lit.

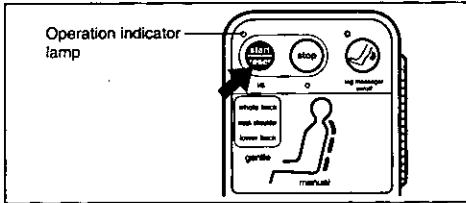

2. If you wish to stop the massage temporarily, press "stop" button.

The massage heads will stop where they are.

 - Check to be sure the operation indicator goes out. To resume massage press "start/reset" button.

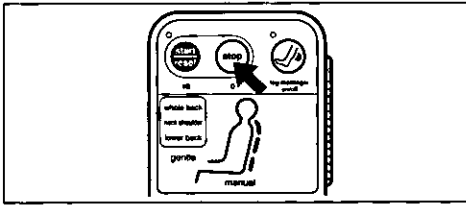

3. After final use, press "start/reset" button.
 - The massage heads will go up, spread out and stop in the restore position. With the heads in this position you can sit comfortably, using the massager as a regular chair.
 - Be sure to store the controller in the pocket on the side of the left arm rest when not in use.

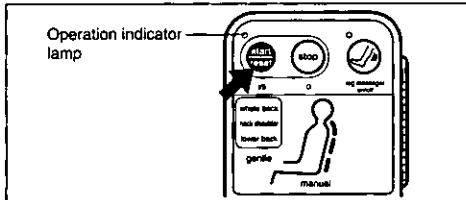

4. Do you want programmed or manual operation?
 - If you wish to select a programmed massage, press buttons with cover closed.
 - If you wish to select the manual massage, open cover and press buttons.

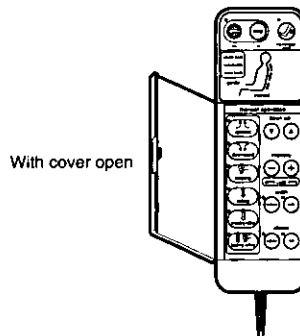
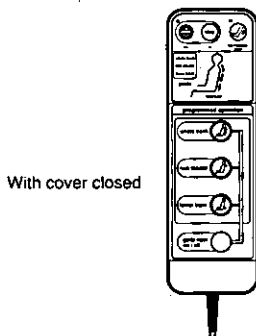

Automatic timer for massage lounger

- To prevent excessive massaging there is a built-in timer which, after approx. 15 minutes of operation, will automatically return the massage heads to the "restore" position and stop their motion.
- Turning on the operation switch while the massage heads are moving to the "restore" position will reset the time for another 15 minutes (approximately).
- If the programmed massage button is pushed, the unit will stop after finishing the program.

PROGRAMMED MESSAGE

First familiarize yourself with the safety precautions.

<HOW TO PRESET THE MESSAGE HEAD POSITION>

1. Press "start/reset" button with cover closed.
2. Set the massage heads adjustment switch to position "7".
Then adjust the massage heads to your shoulders while moving the adjustment switch.
The massage heads operation lamp blinking while moving the massage heads.
3. You can adjust the massage heads position while massaging.

NOTE: When you find your favourite position, memorize the number which is printed near the switch.

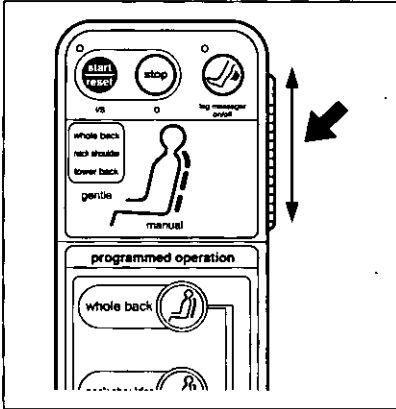

<HOW TO SELECT THE PROGRAMMED MESSAGE COURSE>

1. If you wish to massage your whole back, press the "whole back" button.
 2. If you wish to massage your neck and shoulder mainly, press the "neck shoulder" button.
 3. If you wish to massage your lower back, press the "lower back" button.
- Massage will operate automatically for 15 minutes after pressing the button.

NOTE: Check to be sure the course indicator lamp is lit.

- If you wish to change the massage course, press any button you want.
You may change the massage course at any time during operation without harm.
Your new instructions will override any previous ones.

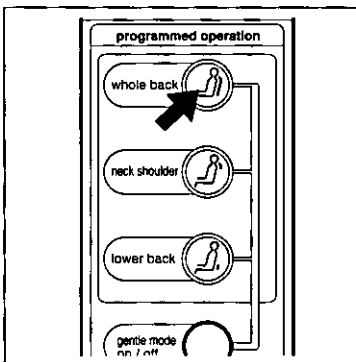

<whole back>

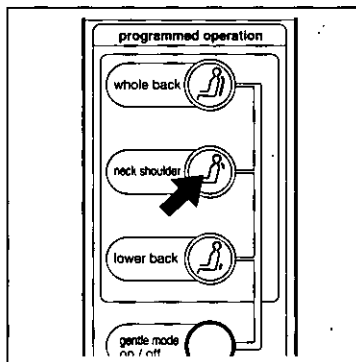

<neck shoulder>

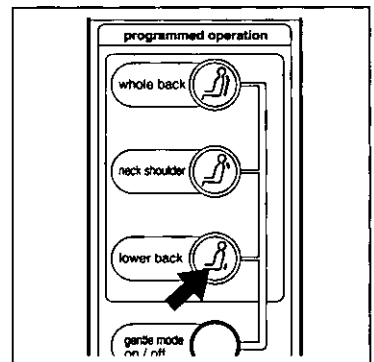

<lower back>

<GENTLE MODE FOR PEOPLE WHO FEEL MESSAGE IS TOO STRONG>

Press "gentle mode on/off" button.

- Gentle lights in operation display section.
The entire massage changes to a less intense, gentle massage.
(Course contents do not change.)
- Gentle mode can be selected even in the middle of a programmed massage course.
- Pressing gentle mode button again will cancel gentle mode.

After the automatic course has finished, the massage heads will automatically move to the "restore" position and stop.

- To perform massage again, press the "start/reset" button on the controller again.

PROGRAMMED MASSAGE

Details of Automatic Course

Whole back course

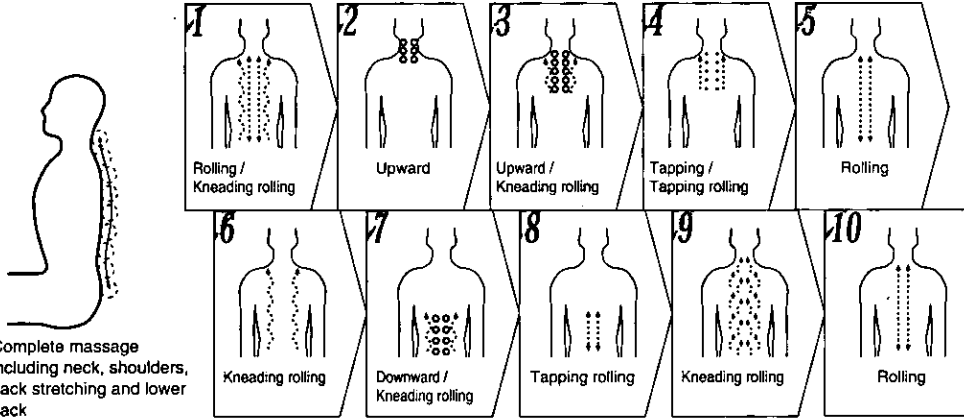

Neck and shoulder course

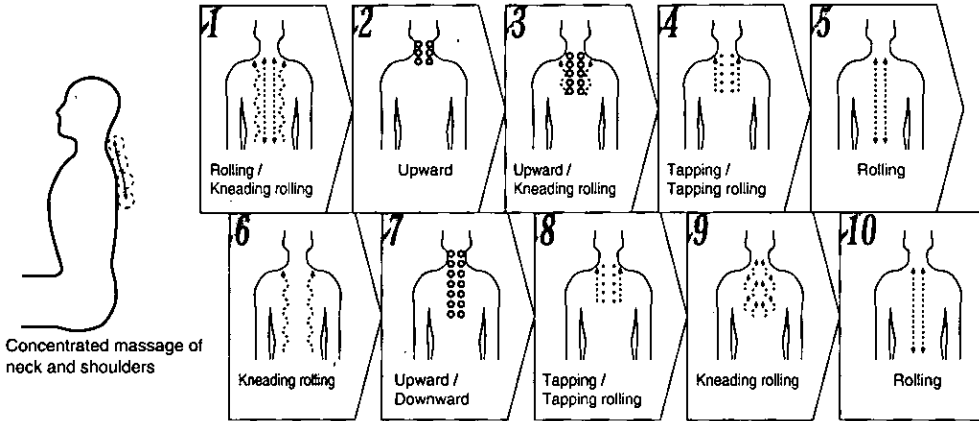

Lower back course

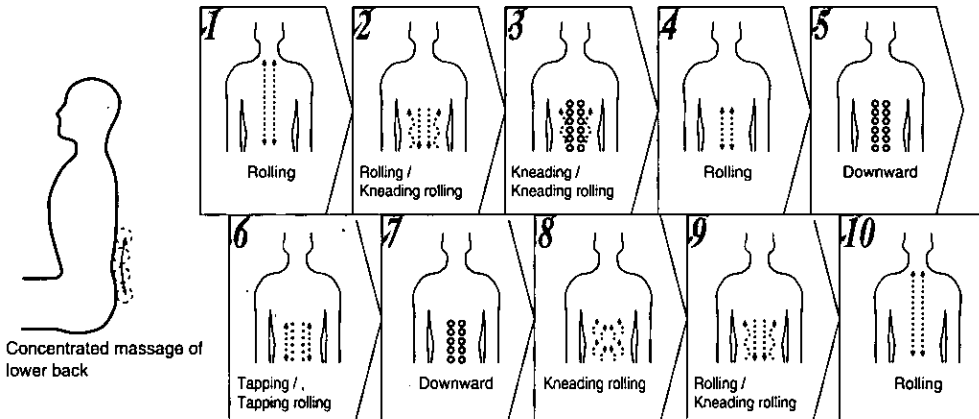

The above diagrams have been abbreviated to enable easy understanding of the massage action.

MANUAL MESSAGE

First read and familiarize yourself with the safety precautions.

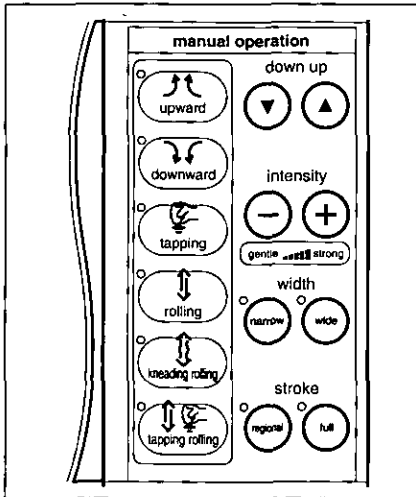

Open the cover and press the button for the desired message.

- The currently operating message is indicated by the message indicator lamps.

1. Upward message
2. Downward message
3. Tapping message
4. Rolling message
5. Kneading and rolling message
6. Tapping and rolling message

Massaging (Upward & Downward)

- ① Press "upward" or "downward" button.
- ② To adjust to the desired position, use the "up" (▲) or "down" (▼) buttons.

NOTE: Do not massage any one point for more than 5 minutes. Do not stretch the back muscles for more than approx. 15 minutes at one time. A continuous massage in the same area may result in soreness.

Tapping message

- ① Press "tapping" button.
- ② Use "narrow" or "wide" adjustment button to adjust the width of the massage heads. To raise the massage heads, push "up" (▲) button. To lower them, push "down" (▼) button.
- ③ Use the intensity adjustment ⊖ ⊕ buttons to adjust the intensity of massage.

Rolling message

- ① Press "rolling" button.
 - The massage heads move to the narrowest position and start the rolling massage.
- ② Use "narrow" or "wide" select button to select the width of the massage heads.
- ③ To raise the massage heads, press the "up" (▲) button. To lower them, press the "down" (▼) button.
 - When you wish to stretch only a certain part of your back, use the "up" (▲) button to raise the massage heads or "down" (▼) button to lower them.

MANUAL MASSAGE

Kneading and rolling massage

- ① Press "kneading rolling" button.
 - The massage heads start the kneading rolling massage.
- ② To raise the massage heads, press "up"(▲) button. To lower them, press "down"(▼) button.
 - When you wish to stretch only a certain part of your back, use the "up"(▲) button to raise the massage heads or "down"(▼) button to lower them.

Tapping and rolling massage

- ① Press "tapping rolling" button.
 - The massage heads move to the weakest position and the narrowest position and start the tapping rolling massage.
- ② Use "narrow" or "wide" adjustment button to adjust the width of the massage heads.
- ③ To raise the massage heads, press "up"(▲) button. To lower them, press "down"(▼) button.
 - When you wish to stretch only a certain part of the massage heads, use the "up"(▲) button to raise the massage heads or "down"(▼) button to lower them.

Adjustability for Manual Massage

Manual Mode	Up/Down Adjustment	Intensity Adjustment	Width Adjustment	stroke Adjustment
upward/downward	<input type="radio"/> 23 1/16" (600 mm)	<input type="radio"/> 1 3/4" (45 mm)	×	×
tapping	<input type="radio"/> 23 1/16" (600 mm)	<input type="radio"/> 1 3/4" (45 mm)	<input type="radio"/> 3 5/16" or 4 5/16" (85 or 110 mm)	×
rolling	<input type="radio"/> 23 1/16" (600 mm)	<input type="radio"/> 10/16" (15 mm)	<input type="radio"/> 3 5/16" or 4 5/16" (85 or 110 mm)	<input type="radio"/> 23 1/16" or 4 3/4" (600 or 120 mm)
kneading rolling	<input type="radio"/> 23 1/16" (600 mm)	<input type="radio"/> 10/16" (15 mm)	×	<input type="radio"/> 23 1/16" or 4 3/4" (600 or 120 mm)
tapping rolling	<input type="radio"/> 23 1/16" (600 mm)	<input type="radio"/> 10/16" (15 mm)	<input type="radio"/> 3 5/16" or 4 5/16" (85 or 110 mm)	<input type="radio"/> 23 1/16" or 4 3/4" (600 or 120 mm)

NOTE: Adjustment function indications

During manual massage, the characters for the adjustment functions which can be used when using the currently selected massage will be lit.

(The adjustment functions which can be used vary depending on the selected massage.)

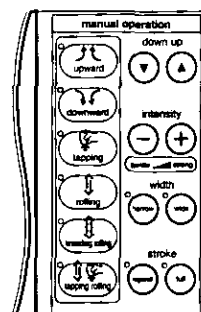

Massage intensity adjustment

- Adjust the massage intensity in the upward massage, downward massage and tapping massage position.
- Hold your finger on the button to choose the massage intensity desired.
- When you adjust the massage intensity, the massage heads position may change. Adjust the massage heads position again.
- The massage heads stop automatically when they reach the maximum/minimum last intensity positions. Release your finger from the button and operation will resume.

Massage heads up-down and width adjustment

Adjust the vertical position of the massage heads.

- Use the up or down adjustment button to adjust the up or down direction of the massage heads. To raise the massage heads, press the "up" (▲) button. To lower them, press the "down" (▼) button.
- The massage heads will move while holding your finger on the button. As being pressed.
- When the massage heads have reached the desired position, release the button and the heads will stay in that position.

Select the width of the massage heads.

Use the narrow or wide buttons to select the width between the massage heads (available only in the tapping massage and rolling, tapping rolling).

NOTE: If the massage heads are forcibly locked, they will stop for safety and the controller panel will warn you with blinking lamps.
Raise your back slightly and press "start/reset".

Massage stroke adjustment

For rolling, kneading rolling, and tapping rolling

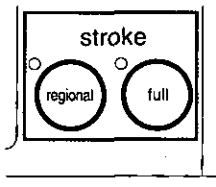

- Switch between regional and full
Regional : Approx. 4 3/4 in. (120 mm)
Full : Approx. 23 1/16 in. (600 mm)
- When regional is selected, adjust the height of the massage heads with the up/down adjustment buttons.

RECLINING THE CHAIR

First read and familiarize yourself with the safety precautions.

To avoid possible tipping of the chair, do not sit or lean on backrest while chair back is in a reclined position. The angle of the chair back can be changed so the body weight and the massage heads will work together to determine the strength of the massage.

Try changing the angle of the chair back to find a comfortable massage of a strength that is most suitable for your own comfort. Towels may be used in conjunction with the back cushion to loosen intensity, if desired.

Leaning back

Lift the reclining lever and lean back.

When the chair back is at the desired angle, release the reclining levers.

- If it is difficult to lean back, move the massage heads to the uppermost position.
- Chair must be placed 15 inches from the wall for the backrest to recline fully.

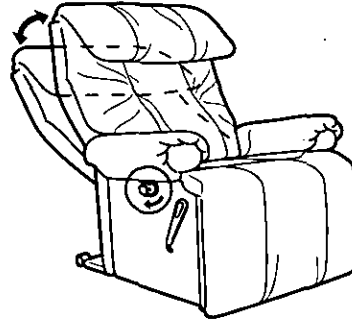

Returning to upright

Raise your body from the chair back and pull up the reclining lever.

- If it is difficult to return the chair to the upright position, move the massage heads to the lowest position.
- To get the maximum benefit from the massage, let your body relax and recline in a comfortable manner.
- Make sure the back of the chair is kept clear of walls and objects.

NOTE: Position the chair at least 40 cm (16 in.) away from any wall to ensure adequate reclining space.

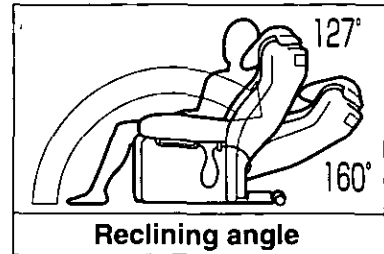

HOW TO EXTEND THE LEG REST

Grasp the lever.

- Press the lock button with the palm of your hand.

To extend: Tilt the lever back.

- Tilt the lever back as far as it will go (until the lock catches).

To store: Lift the lever.

- When extending or storing the leg rest, lift your legs off of the leg rest and operate the lever.

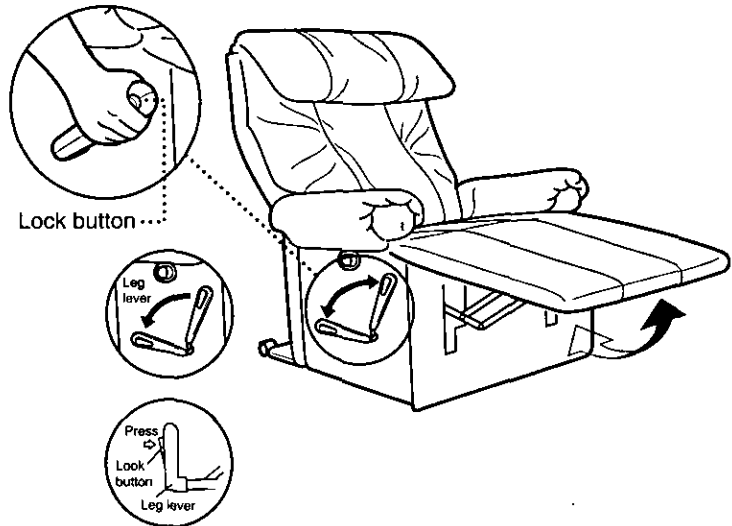

NOTE: Keep children and pets away from the massage lounger, when lowering the leg rest, to prevent injury.

HEADREST

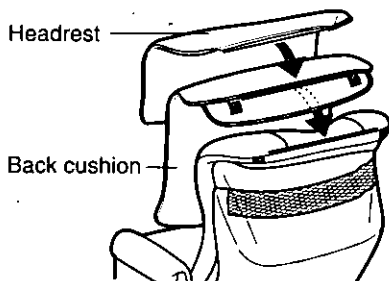

- Fasten the back cushion to the chair and the headrest to the back cushion. (The headrest can also be fastened directly to the chair.)
- If the massage seems weak, remove the back cushion.
- When the massage function will be used, remove the headrest or flip the headrest over the back of the chair before starting the massage.

HOW TO CLEAN

- Wipe the cover with a cloth dampened with water and mild soap. Then, wipe with plain water and let dry.
- Do not use bleach or solvents such as benzene or alcohol. Chemicals can discolour or damage the material.

PLACE OF USE

- Do not use the Massage Lounger where exposed to direct sunlight for long periods of time. Overexposure to harsh light can discolour or harden the cover.
- Do not use the Massage Lounger in hot or humid places or places where it may become wet from rain, splashing or dripping water, etc. Water and heat can cause discolouring and mildew.

NOTE: This massage lounger is capable of providing a vigorous “Shiatsu” massage. The rolling and tapping are very strong, and that massage is not for people who have not previously experienced a shiatsu massage. For that reason, a foam cushion is provided to cover, and soften, the effect of the massage. The pad can be removed for a full shiatsu massage, but care should be taken. The first time you try it -- if you decide to -- sit in a relaxed, not tense, manner and do not try it for more than two minutes. After that you should be able to decide whether or not you prefer a massage with the pad in place.

MASSAGING HEADS RANGE MOVEMENT

The width between the massage heads can be adjusted for tapping, rolling, regional rolling, tapping rolling massage and regional tapping rolling massage.

The heads can be set at different widths for a wide range, giving you a massage any place you like from the neck to the lower back.

<UPWARD, DOWNWARD, KNEADING ROLLING AND REGIONAL KNEADING ROLLING MASSAGE>

Massage range width : $2 \frac{15}{16}$ in. (75 mm) (width cannot be adjusted)

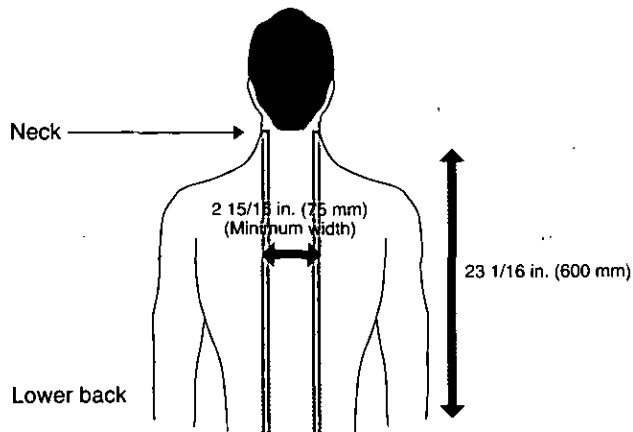

<TAPPING, ROLLING, REGIONAL ROLLING, TAPPING ROLLING AND REGIONAL TAPPING ROLLING>

Massage range width : $3 \frac{5}{16}$ in. or $4 \frac{5}{16}$ in. (85 mm or 110 mm)

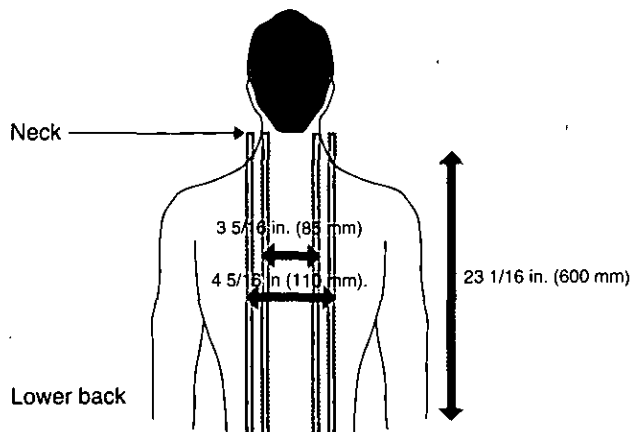

TROUBLE SHOOTING GUIDE

Before requesting service for this unit, check the table below for the possible cause of the problem. Some simple checks or minor adjustment on your part may eliminate the problem and restore proper operation. If you are in doubt about some of the check points, or if the remedies indicated in the chart do not solve the problem, refer to the directory of authorized servicenters (see the servicenter list included) to locate a convenient servicenter, or consult your authorized Panasonic dealer for instructions.

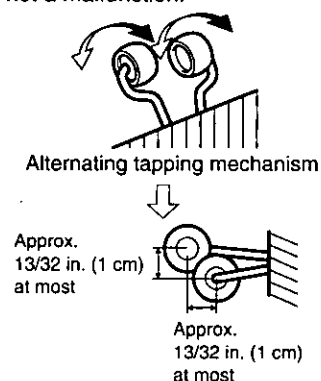
Problem	Probable cause(s)	Suggested Remedy
Message does not start.	The power cord is not plugged in.	Plug the power cord into an AC outlet (120V).
	The power source switch is at the "off" position.	Slide the power switch to "on".
All lamps on controller flash and message heads Stop.	If the massage heads are forcibly locked, they will stop for safety.	Raise your back slightly and push the start/reset button.
Kneading massage cannot be changed immediately to a rolling massage.	The massage heads must move to the narrowest position for a rolling massage.	Wait until the massage heads reach the narrowest position.
Massage heads do not reach your shoulders.	Your shoulders are too high.	Shift your waist forward and recline the chair back.
It seems like the massage heads are at different heights.	<p>This is because an alternating tapping mechanism is used. It is not a malfunction.</p>  <p style="text-align: center;">Alternating tapping mechanism</p> <p style="text-align: center;">Approx. 1 3/32 in. (1 cm) at most</p> <p style="text-align: center;">Approx. 13/32 in. (1 cm) at most</p> <p style="text-align: center;">When stopped, the misalignment is approx. 1 cm at most.</p>	

MESSAGE DE REMERCIEMENT

Nous vous remercions pour avoir choisi le fauteuil de massage Panasonic.
Pour l'utiliser au mieux et en toute sécurité, veuillez lire attentivement ces instructions.

REMARQUES IMPORTANTES CONCERNANT LA SECURITE

Comme pour tout appareil électrique, quelques précautions élémentaires doivent être observées en vue de garantir la sécurité, dont les suivantes:

Lire ces instructions complètement avant d'utiliser le fauteuil de massage.

DANGER - Pour réduire le risque de choc électrique:

1. Débrancher toujours la fiche de la prise secteur immédiatement après utilisation de cet équipement et avant de le nettoyer.

AVERTISSEMENT - Pour diminuer les risques de brûlures, d'un incendie, de choc électrique ou de blessures:

1. Ne pas laisser l'équipement sans surveillance lorsque la prise secteur est raccordée. Débrancher toujours la prise après utilisation.
2. Une surveillance étroite et continue est nécessaire lorsque cet équipement est utilisé par des invalides ou des infirmes.
3. Ne jamais utiliser cet équipement dans un but différent ou autrement qu'il n'est indiqué dans ce manuel.
4. Ne pas utiliser des équipements auxiliaires qui ne sont pas reconnus par le fabricant.
5. Ne pas laisser les enfants utiliser ou jouer avec cet appareil de massage. Pour éviter tout risque de blessure, toujours remettre le fauteuil de massage à la position verticale et refermer soigneusement le dispositif de massage pour les jambes. S'assurer que rien ne puisse être accroché dans le mécanisme d'appuie-jambes.
6. Ne jamais utiliser cet équipement si la prise ou le câble d'alimentation est défectueux, s'il ne fonctionne pas correctement ou s'il a été endommagé. Dans ce cas, faire réparer par le centre de service le plus proche.
7. Veiller à ce que le câble ne soit pas en contact avec un appareil de chauffage.
8. Ne jamais laisser tomber ou introduire n'importe quel objet dans n'importe quel orifice.
9. Ne pas utiliser à l'extérieur.
10. Ne pas faire fonctionner cet équipement où des produits à base d'aérosols (vaporisation) sont utilisés où de l'oxygène est en train d'être administré.
11. Pour la mise hors circuit, remettre toutes les commandes sur la position d'arrêt; puis retirer la fiche du câble de la prise secteur.
12. Ne brancher cet équipement que dans une prise correctement reliée à la terre. Voir les Instructions sur la mise à la terre.
13. Afin d'éviter tout risque d'électrocution ou de blessures corporelles, ne pas tenter d'ouvrir ou de démonter les différents éléments de ce fauteuil de massage. Ne jamais introduire les mains là où des éléments sont en mouvement. Confier tout entretien à un technicien qualifié.

CONSERVER CES INSTRUCTIONS

PRECAUTIONS CONCERNANT LA SECURITE

AVERTISSEMENT: Pour éviter le risque d'être blessé

1. Cet équipement ne doit pas être utilisé par des femmes enceintes ni par des personnes malades ou souffrant du dos, du cou, des épaules ou des hanches ou de n'importe quelle autre condition physique, sans prendre au préalable l'avis de leur médecin traitant. Ne pas utiliser à des endroits ayant reçu un traitement médical, sans consulter d'abord un médecin.
2. Ne jamais introduire aucune partie du corps entre les têtes de massage, car on risque d'être blessé par l'action du serrage. De même, ne jamais introduire aucune partie du corps entre le levier de réglage du masse-jambes et l'accoudoir, ou entre l'accoudoir et le dossier.
Ne pas introduire les mains dans la partie mécanique du masse-jambes, située sous le siège.
3. Ne pas utiliser cet équipement à même la peau.
Un vêtement ou un linge mince augmente l'efficacité du massage, mais en exposant directement la peau à même l'appareil, cette dernière risque d'être irritée.
4. Ne pas utiliser pour masser la tête, l'abdomen, les coudes ou les genoux.
5. Ne pas masser les muscles du dos pendant plus de 15 minutes consécutives.
Afin d'éviter les douleurs engendrées par un massage excessif à la première séance, ne pas utiliser ce fauteuil pendant plus de 5 minutes. Lorsque vous vous serez accoutumé au fauteuil, vous pourrez progressivement augmenter la durée et l'intensité du massage.
Ne pas masser la même partie du corps pendant plus de 5 minutes consécutives.
Un massage trop prolongé peut stimuler excessivement les muscles et les nerfs et produire l'effet contraire de celui pour lequel le massage est prévu.
Pour éviter un massage excessif, ne pas utiliser le fauteuil pendant plus de 15 minutes par séance. Après 15 minutes environ, les têtes de massage retournent à leur position initiale et s'arrêtent.
6. Arrêter immédiatement l'appareil si on ressent un malaise ou si le massage semble douloureux.
Lors de l'utilisation du fauteuil de massage, si la pression semble trop forte, le mouvement des têtes de massage peut être arrêté en appuyant sur la touche d'arrêt.
7. Ne pas s'asseoir ou poser les jambes sur le dossier incliné et ne pas s'asseoir non plus sur l'appuie-jambes car le fauteuil risque de basculer.
8. Ne pas laisser des enfants jouer sur ou autour du fauteuil, particulièrement pendant son fonctionnement.
9. Ne pas retirer le coussin du dossier sans avoir lu les instructions de la page 34.

PRECAUTIONS A SUIVRE: Pour éviter d'endommager le fauteuil

1. Ne pas faire tomber le boîtier de commande et ne pas s'asseoir dessus. Ne pas tirer sur le cordon du boîtier de commande ou sur le câble d'alimentation. Prendre garde à ce que le câble du boîtier de commande ne soit pas coincé entre l'accoudoir et le dossier du fauteuil.
 2. Ne pas maltraiter le fauteuil, tel qu'en forçant sur le levier d'inclinaison, en tournant le fauteuil sur le côté ou en le retournant et en se reposant dessus.
 3. Prendre soin de la housse du fauteuil.
 - Eloigner les objets pointus ou coupants pouvant abîmer la housse du fauteuil. Ne pas y laisser tomber de cendres de cigarettes ou d'allumettes incomplètement éteintes.
 - Une exposition directe au soleil risque de dégrader ou de décolorer la housse du fauteuil.
 4. Si l'équipement fonctionnait anormalement, le mettre immédiatement hors tension et le faire vérifier par un centre de service agréé.
 5. Ne pas tenter d'effectuer soi-même des réparations sur ce fauteuil.
 6. Ne pas actionner les touches de commande de manière répétée à de courts intervalles. Cela risque de provoquer un fonctionnement défectueux des contacts.
 7. Certains sons peuvent être entendus, provenant de l'équipement lorsqu'il est utilisé. Ces bruits sont dûs à l'ossature du fauteuil et ne sont pas anormaux.
 8. Vérifier qu'il n'y a pas d'obstacles sur le trajet du dossier avant de l'incliner. Le fauteuil peut être incliné à un angle maximum de 170°. Si le dossier heurte un mur ou un pilier, il risque de ne pas fonctionner correctement. S'assurer qu'il y ait de l'espace libre suffisant derrière le fauteuil. Incliner le fauteuil lentement de manière à pouvoir rapidement éviter un éventuel obstacle.
 9. Lorsqu'une pression excessive est appliquée aux têtes de massage, elles peuvent s'immobiliser par mesure de sécurité. Cela se produit parfois, pendant le déplacement des têtes à partir d'une position abaissée; le poids du corps pouvant arrêter le mouvement de ces dernières. En pareil cas, il suffit de soulever légèrement le corps de manière à permettre aux têtes de redémarrer vers le haut.
 10. Après chaque massage, faire coulisser l'interrupteur d'alimentation à l'arrière du fauteuil de massage sur la position "off" (hors circuit) et tourner le commutateur de verrouillage sur la position "lock" (verrouillage).
- NOTA:** Le poids maximum de l'utilisateur ne doit pas dépasser 120 kg(264 lb).

ENTRETIEN DE L'APPAREIL DE MASSAGE

- Débrancher le fauteuil avant chaque nettoyage.
- Si le revêtement de ce fauteuil devient sale, humecter avec un liquide savonneux et brosser ensuite la surface. Essuyer avec un tissu humecté d'eau. Laisser sécher naturellement. Si les parties en plastique deviennent sales, utiliser un tissu doux trempé d'eau tiède avec du savon liquide pour nettoyer la surface.
- Ne pas utiliser un diluant, du benzène ou tout autre détergent de type dissolvant.

IDENTIFICATION DES ELEMENTS

Fauteuil de massage

Coussin du dossier

- Fixé au fauteuil par du une fermeture à glissière ou du velcro.
- Retirez-le si le massage vous semble faible.

Levier d'inclinaison

- Pour incliner le fauteuil.

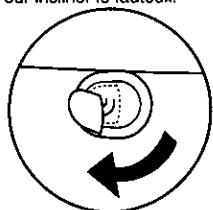

Accoudoir

Appuie-jambes

- Avec masse-jambes (Le masse-jambes peut être utilisé en actionnant le levier d'extension du masse-jambes.)

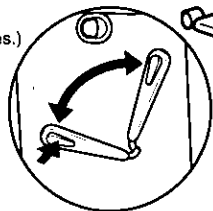

Appuie-tête

- Fixé à la housse du fauteuil par une fermeture à glissière.

Têtes de massage

(sous le coussin du fauteuil)

Poche de rangement de la commande

(La commande peut être rangée dans la poche de la commande (à gauche).)

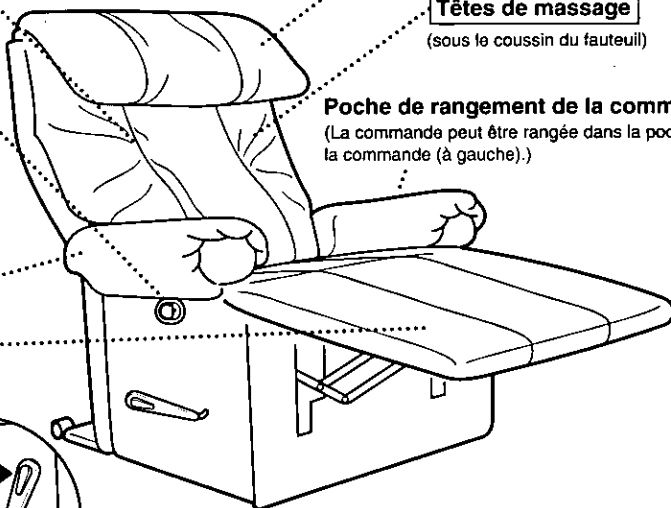

CARACTERISTIQUES TECHNIQUES

Source d'énergie	: C.A. 120 V, 60 Hz
Consommation électrique	: 135 W
Massage par pétrissage	: Approx. 28 fois/min
Massage par tapotement	: Approx. 500/min (par côté)
Massage par va-et-vient	: Approx. 33 secondes pour 1 cycle
Ecartement des têtes de massage	: Epaules/bas du dos : Approx. 75 mm
Ecartement des têtes de massage du dos/par tapotement	: Petit : Approx. 85 mm Grand : Approx. 110 mm
Trajectoire haut/bas des têtes de massage	: Approx. 600 mm
Massage localisé du dos	: Répétition automatique sur 120 mm
Réglage de l'intensité	: Réglage continu de la saillie des têtes de massage sur approx. 45 mm
Réglage de la position des épaules	: 7 étapes
Arrêt automatique	: Approx. 15 min
Vibrations	: Approx. 3200 cycles/min Minuterie d'arrêt : Approx. 30 min
Dimensions (H x L x P)	: • Non incliné et appuie-jambes rabattu : (1000 x 680 x 870 mm) • Incliné et appuie-jambes déplié : (675 x 680 x 1700 mm)
Angle d'inclinaison	: Approx. 127° – 160°
Poids	: 52 kg
Accessoires	: Coussin pour dossier, housse du fauteuil, appuie-tête

MISE SOUS TENSION

Lire et se familiariser tout d'abord avec les précautions concernant la sécurité.

- Enfiler le câble d'alimentation dans l'entrée située à l'arrière du fauteuil.
Enfiler le câble d'alimentation dans une prise secteur.
Prendre garde de ne pas coincer le câble d'alimentation sous la monture des pieds du fauteuil ou d'autres éléments.

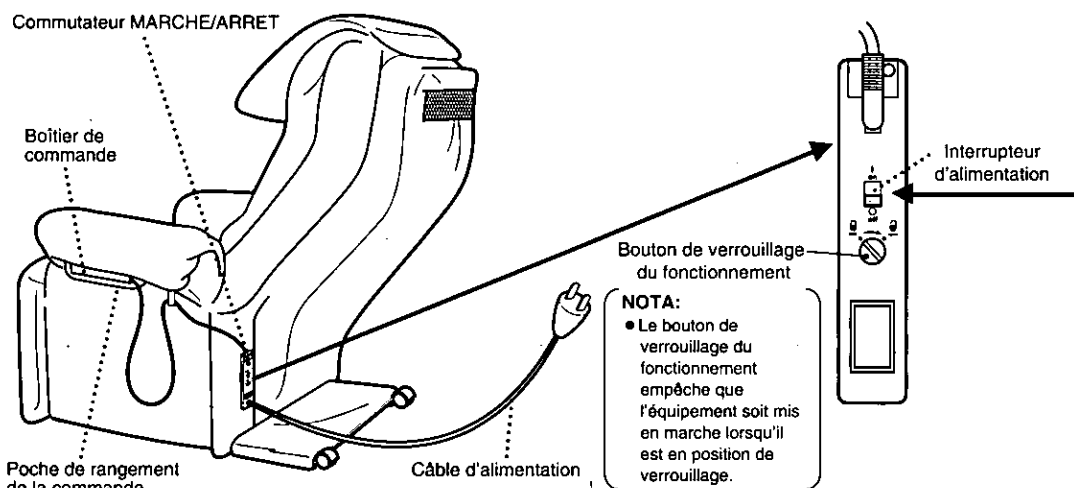

1. A l'aide d'un tournevis à tête plate ou d'un outil équivalent, tournez le bouton de verrouillage jusqu'à la position "open" (ouvert).

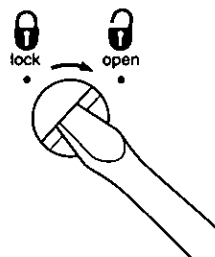

2. Déplacer l'interrupteur d'alimentation sur la position "on" (en marche).
 - Lorsque le bouton de verrouillage du fonctionnement est sur "lock" (fermé), l'interrupteur d'alimentation ne peut être déplacé sur la position "on" (en marche).

Après chaque utilisation.

- S'assurer de tourner l'interrupteur d'alimentation sur la position "off" (hors circuit).
- Pour éviter que des enfants n'utilisent l'équipement, verrouiller par précaution l'interrupteur d'alimentation en plaçant le bouton de verrouillage du fonctionnement sur la position "lock" (fermé).
- Par mesure de sécurité supplémentaire, débrancher le câble d'alimentation de la prise de courant secteur après chaque utilisation.

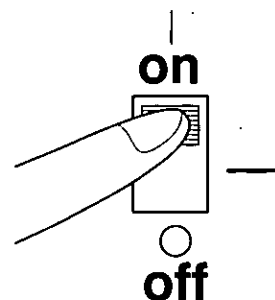

BOITIER DE COMMANDE

Couvercle fermé : massage programmé
 Couverture ouvert : massage manuel

OPERATIONS COMMUNES

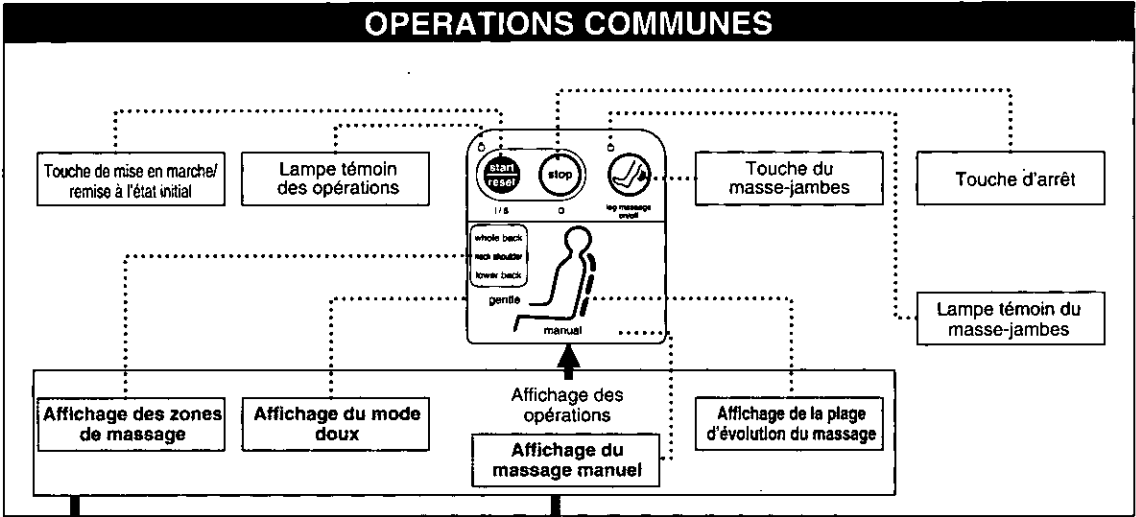

MASSAGE PROGRAMME

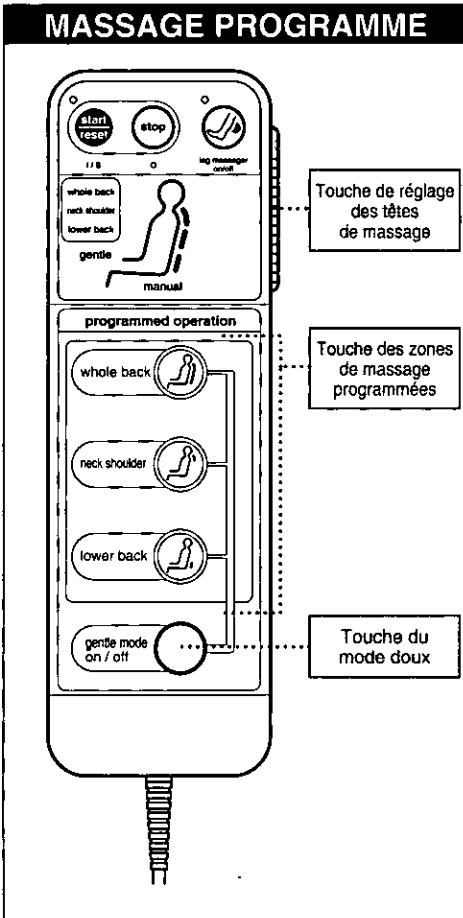

MASSAGE MANUEL

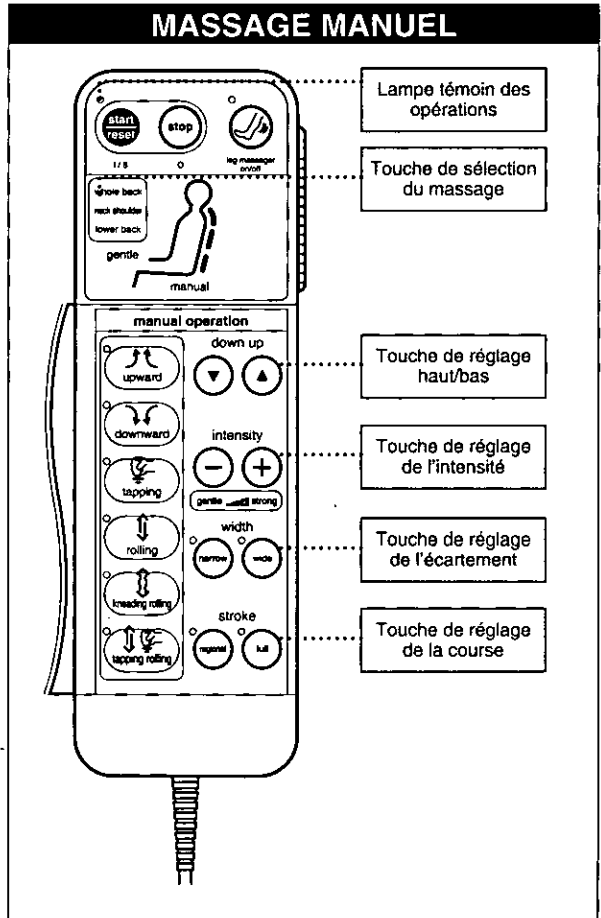

POUR METTRE EN MARCHÉ/ARRÊTER L'ACTION DU MASSAGE

Avant d'utiliser le fauteuil de massage, veuillez lire d'abord toutes les instructions, comprenant les avertissements et les précautions sur la sécurité, ainsi que la section sur les massages programmés et manuels.

<DECLENCHEMENT DE LA MISE EN MARCHÉ>

1. Pour mettre en marche le massage, appuyer sur la touche "start/reset".
 - Vérifier que le témoin de marche s'est allumé.

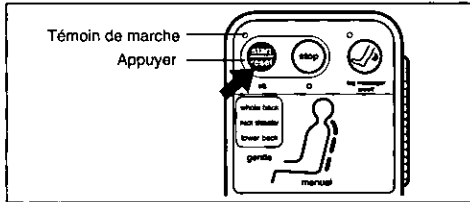

2. Pour interrompre provisoirement le massage, appuyer sur la touche "stop".
Les têtes de massage s'immobiliseront à l'endroit où elles se trouvent.

- Vérifier que le témoin de marche s'est éteint. Pour reprendre le massage, appuyez sur la touche "start/reset".

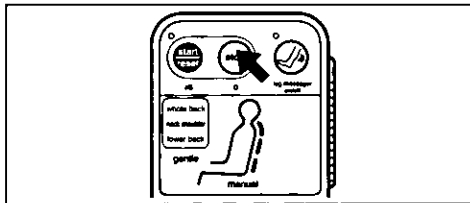

3. A la fin du massage, appuyer sur la touche "stop".

- Les têtes de massage remonteront, s'écarteront et s'immobiliseront en position de repos. Lorsque les têtes sont dans cette position, le fauteuil de massage devient un fauteuil ordinaire très confortable.
- Lorsqu'on ne s'en sert pas, s'assurer de remettre le boîtier de commande dans la poche de rangement sur le côté de l'accoudoir gauche.

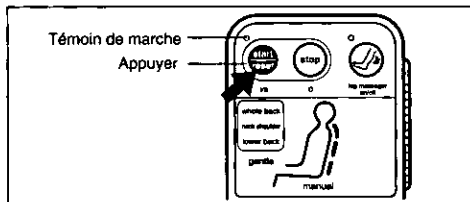

4. Désirez-vous un massage programmé ou manuel?

- Si vous désirez sélectionner un massage programmé, appuyez sur les touches lorsque le couvercle est fermé.
- Si vous désirez sélectionner le massage manuel, ouvrez le couvercle et appuyez sur les touches.

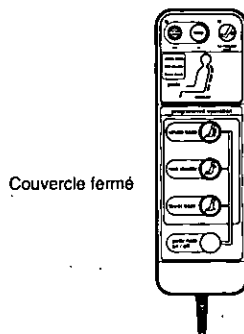

Couvercle fermé

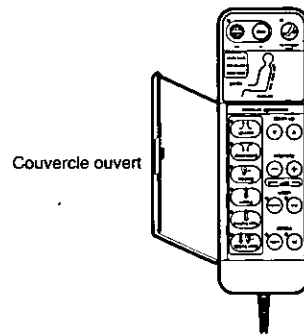

Couvercle ouvert

Minuterie automatique pour le fauteuil de massage

- Pour éviter un massage excessif, il y a une minuterie incorporée qui après 15 minutes de fonctionnement remet automatiquement les têtes de massage à la position de "repos" et arrête leur mouvement.
- En appuyant sur la touche de mise en marche, alors que les têtes de massage sont en train de se déplacer vers la position de repos, la minuterie sera réarmée pour un autre massage d'environ 15 minutes.
- Si l'on appuie sur l'une des touches de massage programmé, l'appareil s'arrêtera après avoir terminé le programme.

MASSAGE PROGRAMME

Se familiariser tout d'abord avec les précautions concernant la sécurité.

<COMMENT PREREGLER LA POSITION DES TÊTES DE MASSAGE>

1. Le couvercle étant fermé, appuyez sur la touche "start/reset".
2. Régler le commutateur de réglage des têtes de massage sur la position "7".
Puis, régler l'écartement des têtes de massage selon la morphologie des épaules en déplaçant le commutateur de réglage.

Le témoin de marche des têtes de massage clignote pendant que celles-ci se déplacent.

3. Il est possible de régler la position des têtes de massage pendant que le massage est en cours.

NOTA: Une fois trouvée la position qui convient le mieux, mémoriser le chiffre correspondant qui est imprimé à proximité du commutateur.

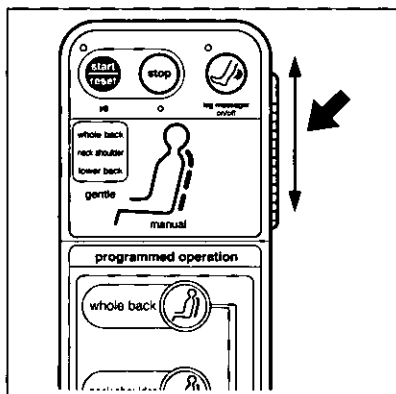

<COMMENT SÉLECTIONNER UN MASSAGE PROGRAMME>

1. Si vous souhaitez masser tout le dos, appuyez sur la touche "whole back".
2. Si vous souhaitez surtout masser la nuque et les épaules, appuyez sur la touche "neck shoulder".
3. Si vous souhaitez masser le bas du dos, appuyez sur la touche "lower back".

• Après avoir appuyé sur la touche, le massage sera automatiquement effectué pendant 15 minutes.

NOTA: Assurez-vous que la lampe témoin du massage programmé est allumée.

• Si vous souhaitez modifier le massage programmé, appuyez sur la touche désirée.

Cette modification peut être effectuée sans danger durant le massage.

Vos nouvelles instructions annuleront simplement les précédentes.

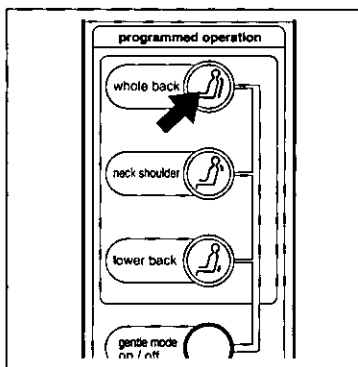

<Dos entier>

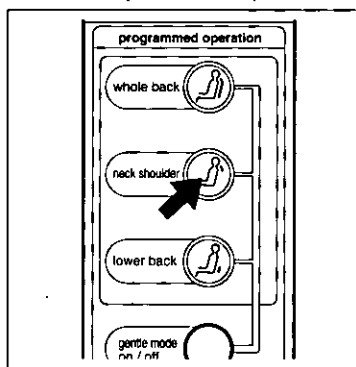

<Nuque/Epaules>

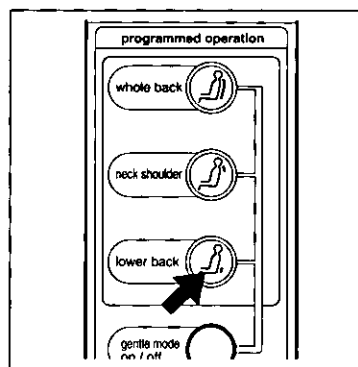

<Bas du dos>

<MODE DOUX POUR CEUX QUI TROUVENT LE MASSAGE TROP FORT>

Appuyez sur la touche "gentle mode on/off" (doux).

- "Gentle"(doux) s'allume dans la partie réservée à l'affichage des opérations.
Le massage devient moins intense(doux). (le massage programmé est toujours le même.)
- Le mode doux peut même être sélectionné durant un massage programmé.
- Si vous appuyez à nouveau sur la touche "gentle mode on/off", le mode doux sera annulé.

Lorsque le massage programmé est terminé, les têtes de massage retournent automatiquement à leur position initiale et s'arrêtent.

- Pour effectuer un nouveau massage, appuyez à nouveau sur la touche "start/reset" située sur le boîtier de commande.

MASSAGE PROGRAMME

Détails sur les zones de massage programmées

Dos entier

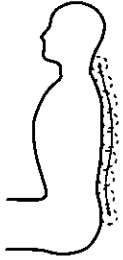

Massage complet couvrant la nuque, les épaules, le dos et le bas du dos.

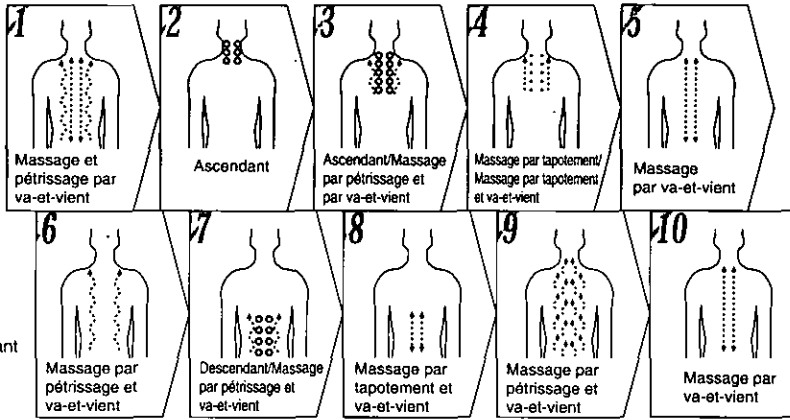

Nuque et épaules



Massage concentré sur la nuque et les épaules

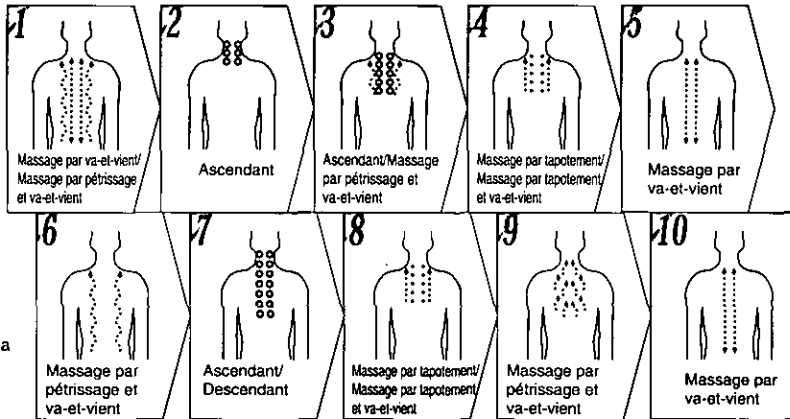

Bas du dos



Massage concentré sur le bas du dos

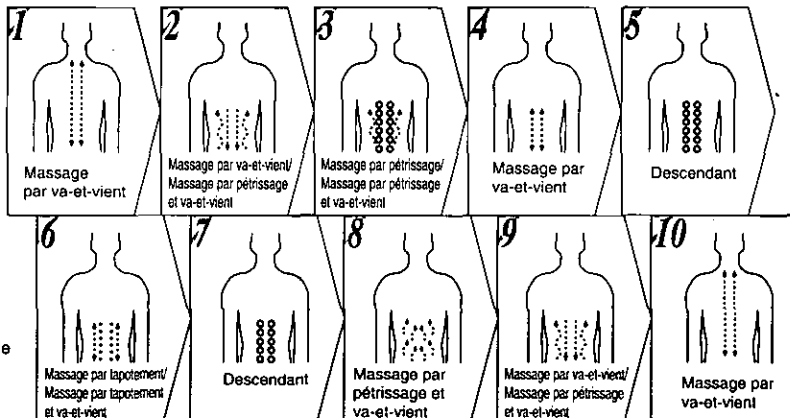

Les illustrations ci-dessus ont été résumées afin de faciliter la compréhension de l'action des différents massages.

MASSAGE MANUEL

Lisez tout d'abord les mesures préventives de sécurité et familiarisez-vous avec elles.

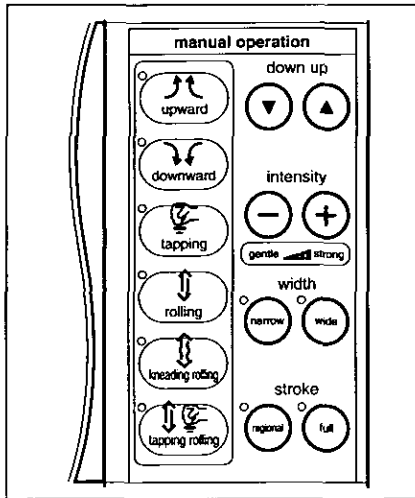

Ouvrez le couvercle et appuyez sur la touche correspondant au massage que vous désirez.

• Le massage en cours est indiqué par la lampe témoin de chaque massage.

1. Massage ascendant (upward)
2. Massage descendant (downward)
3. Massage par tapotement (tapping)
4. Massage par va-et-vient (rolling)
5. Massage par pétrissage et va-et-vient (kneading and rolling)
6. Massage par tapotement et va-et-vient (tapping and rolling)

Massage (ascendant et descendant)

- ① Pour commencer le massage, sélectionnez le mode "massage ascendant" ou "massage descendant".
- ② Pour régler la position désirée, appuyez sur les touches "haut"(▲) et "bas"(▼).

NOTA: Ne massez pas la même partie du corps pendant plus de 5 minutes. Ne massez pas les muscles du dos pendant plus de 15 minutes consécutives. Un massage excessif de la même partie pourrait être douloureux.

Massage par tapotement

- ① Appuyez sur la touche "tapping" (massage par tapotement).
- ② Utilisez les touches "narrow/wide" (rapprochement écartement) pour régler l'écartement des têtes de massage. Pour faire remonter les têtes de massage, appuyez sur la touche "up"(▲). Pour les faire descendre, appuyez sur la touche "down"(▼).
- ③ Utilisez les touches de réglage de l'intensité (⊖ et ⊕) pour régler l'intensité du massage.

Massage par va-et-vient

- ① Appuyez sur la touche "rolling" (mode de massage par va-et-vient).
 - Les têtes de massage se déplacent sur la position d'écartement minimum et le massage par va-et-vient commence.
- ② Utilisez les touches "narrow/wide" (rapprochement écartement) pour régler l'écartement des têtes de massage.
- ③ Pour faire remonter les têtes de massage, appuyez sur la touche "up"(▲). Pour les faire descendre, appuyez sur la touche "down"(▼).
 - Lorsque vous désirez limiter le massage à une partie précise du dos, utilisez la touche "up"(▲) pour élever les têtes de massage et la touche "down"(▼) pour les abaisser.

MASSAGE MANUEL

Massage par pétrissage et va-et-vient

- ① Appuyez sur la touche "kneading rolling" (massage par pétrissage et va-et-vient).
 - Les têtes de massage commencent le massage par pétrissage et va-et-vient.
- ② Pour faire monter les têtes de massage, appuyez sur la touche "up" (▲).
 - Lorsque vous ne souhaitez masser qu'une partie délimitée de votre dos, utilisez la touche "up" (▲) pour faire monter les têtes de massage ou la touche "down" (▼) pour les faire descendre.

Massage par tapotement et va-et-vient

- ① Appuyez sur la touche "tapping rolling" (massage par tapotement et va-et-vient).
 - Les têtes de massage se déplacent sur la position d'écartement et d'intensité la plus faible et le massage par tapotement et va-et-vient commence localement.
- ② Utilisez les touches "narrow/wide" (rapprochement/écartement) pour régler l'écartement des têtes de massage.
- ③ Pour faire remonter les têtes de massage, appuyez sur la touche "up" (▲). Pour les faire descendre, appuyez sur la touche "down" (▼).
 - Lorsque vous désirez limiter le massage à une partie précise du dos, utilisez la touche "up" (▲) pour élever les têtes de massage et la touche "down" (▼) pour les abaisser.

Réglages du massage manuel

Mode manuel	Réglage haut/bas	Réglage de l'intensité	Réglage de l'écartement	Réglage de la plage d'évolution
"upward/downward" (Ascendant/descendant)	<input type="radio"/> 600 mm	<input type="radio"/> 45 mm	×	×
"tapping" (Massage par tapotement)	<input type="radio"/> 600 mm	<input type="radio"/> 45 mm	<input type="radio"/> 85 ou 110 mm	×
"rolling" (Massage par va-et-vient)	<input type="radio"/> 600 mm	<input type="radio"/> 15 mm	<input type="radio"/> 85 ou 110 mm	<input type="radio"/> 600 ou 120 mm
"kneading rolling" (Massage par pétrissage et va-et-vient)	<input type="radio"/> 600 mm	<input type="radio"/> 15 mm	×	<input type="radio"/> 600 ou 120 mm
"tapping rolling" (Massage par tapotement et va-et-vient)	<input type="radio"/> 600 mm	<input type="radio"/> 15 mm	<input type="radio"/> 85 ou 110 mm	<input type="radio"/> 600 ou 120 mm

NOTA: Indications sur les types de réglage

Durant le massage manuel, les différents types de réglage pouvant être utilisés lors du massage sélectionné sont allumés.
(Les types de réglage pouvant être utilisés dépendent du massage sélectionné.)

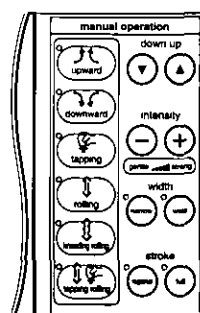

Réglage de l'intensité du massage

- L'intensité du massage, c'est-à-dire sa force, peut être réglée pour un massage ascendant, un massage descendant et un massage par tapotement.
- Maintenir la pression sur la touche de réglage jusqu'à l'obtention de l'intensité souhaitée.
- Lors du réglage de l'intensité du massage, la position des têtes de massage peut être légèrement décalée. Dans ce cas, régler à nouveau la position des têtes de massage.
- Les têtes de massage s'immobilisent automatiquement lorsqu'elles atteignent les positions d'intensité maximum/minimum. Elles se remettent en marche dès que l'on relâche la touche.

Mouvement ascendant/descendant des têtes de massage et réglage de leur écartement

Régalez la position verticale des têtes de massage.

- Utilisez les touches "up" (▲) et "down" (▼) pour régler le sens ascendant ou descendant des têtes de massage.
Pour faire monter les têtes de massage, appuyez sur la touche "up" (▲). Pour les faire descendre, appuyez sur la touche "down" (▼).
- Les têtes de massage se déplaceront tant que vous appuierez sur la touche.
- Lorsque les têtes de massage ont atteint la position désirée, relâchez la touche et les têtes de massage resteront dans cette position.

Sélectionnez l'écartement des têtes de massage.

Utilisez les touches "narrow" (rapprochement) ou "wide" (écartement) pour sélectionner l'écartement des têtes de massage (disponibles seulement pour le massage par va-et-vient et pour le massage par va-et-vient localisé).

NOTA: Si les têtes de massage sont bloquées de force, elles s'arrêteront par mesure de sécurité et les lampes témoins de la commande clignoteront pour vous avertir.
Décollez légèrement votre dos du dossier et appuyez sur la touche "start/reset".

Réglage de la course du massage

Pour le massage par va-et-vient, le massage par pétrissage et va-et-vient et le massage par tapotement et va-et-vient.

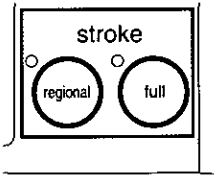

- Passez de "regional" (local) à "full" (entier) et vice-versa
Local : Approx. 120 mm
Entier : Approx. 600 mm
- Lorsque "regional" (local) est sélectionné, réglez la hauteur des têtes de massage avec les touches "haut" et "bas".

INCLINAISON DU FAUTEUIL

Lisez tout d'abord les mesures préventives de sécurité et familiarisez-vous avec elles.

Afin d'éviter que le fauteuil ne bascule, ne vous asseyez pas et ne vous allongez pas sur le dossier du fauteuil lorsqu'il est incliné.

L'angle d'inclinaison du dossier du fauteuil peut être modifié de manière à ce que le poids du corps et les têtes de massage puissent déterminer l'intensité du massage.

Modifiez l'angle d'inclinaison du dossier du fauteuil jusqu'à ce que vous trouviez une intensité de massage qui convienne à votre confort. Si vous désirez diminuer l'intensité du massage, vous pouvez en outre recouvrir le coussin du dossier avec une serviette de toilette.

Inclinaison du dossier

Tirez sur le levier d'inclinaison et laissez-vous aller en arrière.

Lorsque le dossier du fauteuil est dans la position désirée, relâchez le levier.

- Si vous éprouvez des difficultés à incliner le dossier, amenez les têtes de massage en fin de course supérieure.

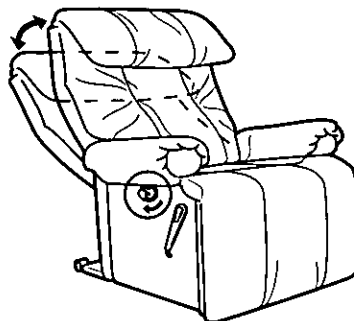

Retour à la verticale

Décollez-vous du dossier du fauteuil et tirez le levier d'inclinaison vers le haut.

- Si vous éprouvez des difficultés à redresser le fauteuil, amenez les têtes de massage en fin de course inférieure.
- Pour profiter au maximum du massage, détendez-vous et adossez-vous confortablement.
- Assurez-vous que le dossier du fauteuil ne touche pas le mur ou tout autre objet.

NOTE: Installer l'lamchaise à au moins 40 cm (16in.) de l'importe quel mur, de façon à s'assurer d'une inclinaison suffisante.

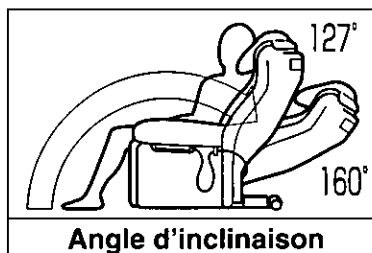

COMMENT DEPLIER L'APPUIE-JAMBES

Empoignez le levier

- Appuyez sur le bouton de blocage avec la paume de votre main.

Pour le déplier: tirez le levier vers l'arrière.

- Tirez le levier vers l'arrière jusqu'à ce que le bouton de blocage s'enclenche.

Pour le rabattre: tirez sur le levier.

- Lorsque vous déployez ou rabattez l'appuie-jambes, décollez vos jambes de ce dernier et utilisez le levier.

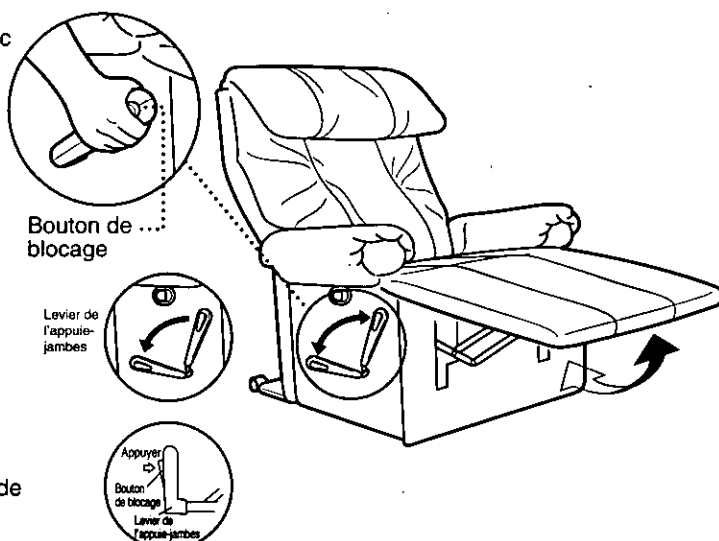

NOTA: Afin d'éviter tout incident, éloignez les enfants et les animaux familiers du fauteuil de massage lorsque vous rabattez l'appuie-jambes.

APPUIE-TETE

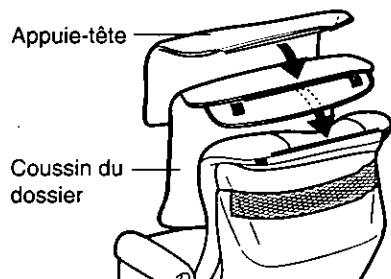

- Fixez le coussin du dossier au fauteuil et l'appuie-tête au coussin du dossier (l'appuie-tête peut également être fixé directement au fauteuil).
- Si le massage vous semble faible, retirez le coussin du dossier.
- Lorsque vous utilisez le fauteuil pour vous masser, retirez l'appuie-tête et passez-le par-dessus le dossier du fauteuil avant de commencer le massage.

COMMENT EFFECTUER LE NETTOYAGE

- Nettoyez la housse avec un chiffon humecté de détergent doux, puis rincez-la avec de l'eau et laissez-la sécher.
- N'utilisez pas de décolorants ou de dissolvants comme le benzène ou l'alcool. Les produits chimiques peuvent décolorer ou endommager l'équipement.

LIEU D'UTILISATION

- N'utilisez pas le fauteuil de massage dans un lieu exposé à la lumière directe pendant trop longtemps ou la housse pourrait se décolorer ou se dessécher.
- N'utilisez pas le fauteuil de massage dans un lieu chaud ou humide ou dans un lieu soumis à la pluie, aux éclaboussures, aux coulures d'eau, etc. L'eau et la chaleur peuvent entraîner décoloration et moisissement.

NOTA: Ce fauteuil de massage peut procurer un "shiatsu" vigoureux. Le massage par va-et-vient est très fort et ne convient pas aux personnes qui n'ont jamais expérimenté le shiatsu. Un coussin en mousse est donc fourni avec le fauteuil pour couvrir et adoucir l'effet du massage. Le coussin peut être retiré en vue d'un shiatsu intégral, en prenant toutefois certaines précautions. La première fois que vous voudrez l'expérimenter, asseyez-vous en vous détendant et ne le prolongez pas au-delà de deux minutes. Vous serez alors en mesure de décider si vous préférez un massage avec ou sans coussin.

PLAGE D'EVOLUTION DES TETES DE MASSAGE

L'écartement des têtes de massage peut être réglé pour le massage par tapotement, par va-et-vient, par va-et-vient localisé, par tapotement et va-et-vient et par tapotement et va-et-vient localisés.

Les têtes de massage peuvent être fixées sur différents écartements et sur une large plage d'évolution pour vous masser où que vous le désiriez, de la nuque au bas du dos.

<MASSAGE ASCENDANT, DESCENDANT, PAR PETRISSAGE ET VA-ET-VIENT, PAR PETRISSAGE ET VA-ET-VIENT LOCALISES>

Ecartement des têtes de massage : 75 mm (l'écartement ne peut pas être réglé).

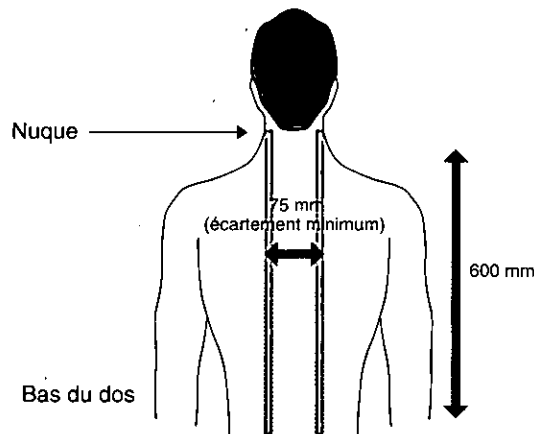

<MASSAGE PAR TAPOTEMENT, PAR VA-ET-VIENT, PAR VA-ET-VIENT LOCALISE, PAR TAPOTEMENT ET VA-ET-VIENT, PAR TAPOTEMENT ET VA-ET-VIENT LOCALISES>

Ecartement des têtes de massage : 85 mm ou 110 mm

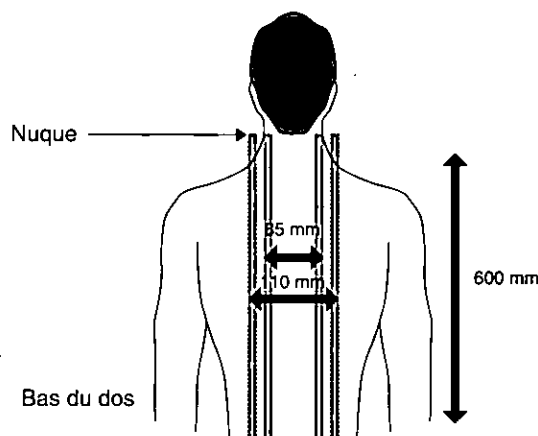

GUIDE DE DEPANNAGE

Au sujet de ce fauteuil de massage, avant de faire appel à un service de dépannage, consultez le tableau ci-dessous et vérifiez la cause possible du problème. Une simple vérification ou un réglage de faible importance de votre part peut, parfois, supprimer le problème et rétablir un fonctionnement approprié. Si vous êtes dans le doute à propos de certains points de vérifications, ou si la solution indiquée dans le tableau ne peut résoudre votre problème, consultez le répertoire des centres de dépannage autorisés (voyez la liste des centres de service ci-incluse) pour localiser un centre de service à proximité de votre domicile, ou contactez votre revendeur Panasonic pour les directives à suivre.

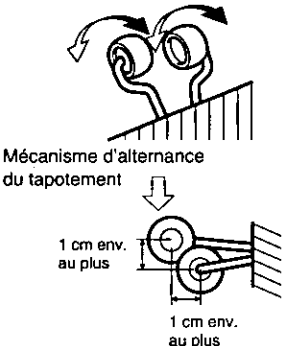
Problème	Cause(s) probable(s)	Solution suggérée
Le dispositif de massage ne se met pas en marche.	Le câble d'alimentation n'est pas enfiché.	Enfichez le câble d'alimentation dans une prise de courant C.A. (120V).
	L'interrupteur est sur la position "OFF" (hors circuit).	Faites coulisser l'interrupteur d'alimentation sur "ON" (en circuit).
L'ensemble des témoins sur le boîtier de commande clignote est les têtes de massage s'arrêtent.	Si les têtes de massage sont bloquées avec force, elles s'arrêteront automatiquement par mesure de sécurité.	Soulevez légèrement votre dos et appuyez sur "start/reset" (mise en marche).
Un massage par pétrissage ne peut être immédiatement commuté sur un massage de va-et-vient.	Les têtes de massage doivent se déplacer à la position la plus rapprochée pour un massage de va-et-vient.	Attendez jusqu'à ce que les têtes de massage aient atteintes la position la plus rapprochée.
Les têtes de massage n'atteignent pas vos épaules.	Vos épaules sont trop relevées.	Déplacez votre taille vers l'avant et inclinez le fauteuil vers l'arrière.
Les têtes de massage ne semblent pas être à la même hauteur.	<p>Ceci est dû au mécanisme d'alternance du tapotement. Il ne s'agit donc pas d'une anomalie de fonctionnement.</p>  <p>Mécanisme d'alternance du tapotement</p> <p>1 cm env. au plus</p> <p>1 cm env. au plus</p> <p>A l'arrêt, la différence de hauteur est de 1 cm env. au plus.</p>	

MENSAJE DE AGRADECIMIENTO

Gracias por su compra del Panasonic Massage Lounger. Para un funcionamiento y seguridad óptimos, lea cuidadosamente estas instrucciones.

INSTRUCCIONES DE SEGURIDAD IMPORTANTES

Cuando se utiliza un aparato eléctrico deben tomarse siempre precauciones básicas, incluyendo las siguientes:

Lea todas las instrucciones antes de utilizar la silla de masaje.

PELIGRO - Para reducir el riesgo de sufrir una descarga eléctrica:

1. Desenchufe siempre este aparato de la toma de corriente eléctrica inmediatamente después de utilizarlo y antes de limpiarlo.

ADVERTENCIA - Para reducir el riesgo de quemaduras, incendios, descargas eléctricas o lesiones a las personas:

1. Un aparato nunca debe dejarse sin atender mientras está enchufado. Desenchúfelo de la toma de corriente cuando no lo utilice.
2. Cuando este aparato sea utilizado por personas inválidas o incapacitadas será necesario realizar una supervisión cuidadosa y continua.
3. Utilice este aparato sólo con el fin para el que ha sido diseñado y como se describe en este manual.
4. No utilice accesorios no recomendados por el fabricante.
5. No lo utilice con niños o animales domésticos, vuelva a poner siempre la silla en posición vertical y cierre cuidadosamente el apoyo para las piernas. Asegúrese de que no quede nada atrapado en el mecanismo del apoyo para las piernas.
6. Nunca utilice este aparato si el cable de alimentación o su clavija está estropeado, si no funciona bien o si ha sido estropeado. Llame a su centro de servicio autorizado más cercano para que se lo repare.
7. Mantenga los cables alejados de las superficies calientes.
8. Nunca deje caer ni inserte un objeto en el interior del aparato.
9. No lo utilice en exteriores.
10. No lo utilice donde se empleen productos en aerosol ni donde se administre oxígeno.
11. Para desconectarlo, ponga todos los controles en la posición de apagado, y luego desconecte la clavija de la toma de corriente.
12. Para evitar lesionar a los niños, vuelva a poner siempre la silla en su posición vertical y cierre el apoyo para las piernas.
13. Conecte este aparato sólo a una toma de corriente conectada correctamente a tierra. Consulte las instrucciones de conexión a tierra.
14. Para evitar el peligro de sacudida eléctrica o herida personal, no intente abrir o desamar ninguna parte de esta silla de masaje. Nunca inserte las manos en áreas de partes móviles. No hay ninguna parte servible por usuario.

GUARDE ESTAS INSTRUCCIONES DE SEGURIDAD

PRECAUCIONES DE SEGURIDAD

ADVERTENCIA: Para evitar lesiones

1. Las mujeres embarazadas o en período de menstruación, las personas enfermas o que tengan dolores en la espalda, cuello, hombros o caderas, o las que padezcan cualquier otra condición no deberán utilizar este aparato sin consultar antes a un médico. No lo utilice tampoco en ninguna parte que haya recibido tratamiento médico sin consultar antes a un médico.
2. Nunca ponga ninguna parte del cuerpo entre las cabezas de masaje. La acción de apriete de las cabezas de masaje podría lesionarla. Nunca ponga tampoco ninguna parte de su cuerpo entre los apoyos para los brazos y el respaldo de la silla. No ponga las manos en la parte mecánica del apoyo para las piernas situado debajo del asiento. No utilice el aparato con niños.
3. No lo utilice estando desnudo.
Las ropas finas aumentan la eficacia del masaje, pero la exposición directa de la piel a la silla de masaje puede causar irritaciones en la piel.
4. No utilice el aparato para dar masajes en la cabeza, el abdomen, los codos o las rodillas.
5. No estire los músculos de la espalda durante más de 15 minutos aproximadamente cada vez.
Para evitar estirar excesivamente los músculos y las molestias que esto causa al utilizar la silla por primera vez, no la utilice durante más de 5 minutos. Podrá aumentar poco a poco la duración y la intensidad del masaje según se va adaptando a la silla. No dé masajes a ninguna parte del cuerpo durante más de 5 minutos de una vez. El masaje excesivo puede sobreestimular los músculos y los nervios y causar un efecto adverso.
Para evitar el exceso de masaje, no utilice la silla por más de un total de 15 minutos por sesión. Después de pasar unos 15 minutos, las cabezas de masaje volverán a la posición original y se pararán.
6. Si empieza a sentirse mareado mientras utiliza la silla de masaje, o si el masaje resulta doloroso, deje de utilizar la silla inmediatamente.
Mientras utiliza la silla de masaje, si la presión parece ser excesiva, el movimiento de las cabezas de masaje podrá pararse pulsando para ello el botón de parada.
7. Cuando el respaldo de la silla esté reclinado, no se siente en él ni se siente con sus piernas apoyadas en el apoyo para la cabeza.
No se siente en el apoyo para las piernas.
La silla podría caerse.
8. No deje que los niños o animales domésticos jueguen en la silla ni a su alrededor, especialmente mientras ésta está funcionando.
9. No remueva la almohadilla del respaldo sin antes leer las instrucciones de la página 16.

PRECAUCIÓN: Para evitar estropear la silla

1. No se siente encima del controlador y no lo deje caer. No tire del cable del controlador ni del cable de alimentación. Tenga cuidado para no atrapar el cable del controlador entre los apoyos para los brazos y el respaldo.
2. No trate mal la silla como, por ejemplo, forzando la palanca de reclinamiento, dando vuelta a la silla y apoyándola en su costado, dándola vuelta y poniéndose de pie encima de ella.
3. No trate mal la cubierta.
 - Mantenga los objetos afilados o puntiagudos alejados de la tela de la silla. Tenga cuidado para no dejar caer ceniza ni fósforos encendidos en la silla.
 - La exposición a la luz solar directa puede ser la causa de que la cubierta pierda o cambie su color.
4. Si la silla de masaje funciona mal, desconecte inmediatamente su alimentación y póngase en contacto con un centro de servicio autorizado para que la compruebe.
5. No intente reparar la silla de masaje usted mismo.
6. No manipule repetidamente ningún conmutador con breves intervalos de tiempo. Esto puede ser la causa de que falle el conmutador.
7. La silla de masajes puede que produzca algunos ruidos al funcionar. Esto se debe a su estructura y no supone ninguna condición anormal.
8. Asegúrese de que no haya ningún obstáculo detrás de la silla cuando la reclina. La silla puede inclinarse con un ángulo máximo de 170°. Si el respaldo golpea contra una pared o columna puede que éste funcione mal. Asegúrese de disponer de un espacio amplio detrás de la silla. Recline lentamente la silla para poder ver rápidamente si hay algún obstáculo.
9. Cuando se aplique una presión excesiva a las cabezas de masaje, éstas pueden dejar de moverse por motivos de seguridad. Cuando mueva las cabezas hacia arriba desde donde están bajadas, el peso del cuerpo podrá parar el movimiento de las cabezas. En tal caso, levante el cuerpo ligeramente y deje que las cabezas se muevan hacia arriba.
10. Después de cada masaje, deslice el interruptor de alimentación al lado de la silla, hacia la posición "off" y gire su conmutador de bloqueo hacia la posición "lock".
NOTA: El peso máximo del usuario es de 120 kg.

CUIDADOS DE LA SILLA DE MASAJE

- Desenchufe siempre la clavija del cable de alimentación antes de limpiar la silla.
- Si se ensucia la cubierta, húmedezcala con jabón diluido en agua, cepille luego la superficie y pase finalmente un paño humedecido en agua. Deje que la cubierta se seque naturalmente. Si se ensucian las partes de plástico, emplee agua templada y jabón líquido en un paño para limpiar la superficie.
- No utilice diluyente, bencina ni otros productos de limpieza tipo disolvente.

IDENTIFICATION DES ELEMENTS

Silla de masaje

Cojín de respaldo

- Se coloca en la silla con cinta Velcro.
- Quitela si el masaje se nota flojo.

Palanca de reclinamiento

- Para reclinar la silla.

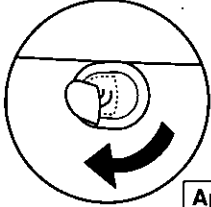

Apoyo para el brazo

Apoyo para las piernas

- Con masajeador de piernas (El masajeador de piernas puede usarse mediante la palanca de extensión del masajeador de piernas)

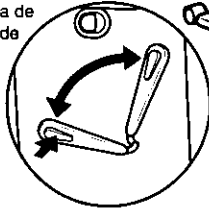

Apoyo para la cabeza

- Se coloca en la cubierta de la silla con cinta Velcro.

Cabezas de masaje

(Debajo del cojín de la silla)

Bolsillo para guardar el controlador

(El controlador puede almacenarse en la bolsa del controlador (lado izquierdo).)

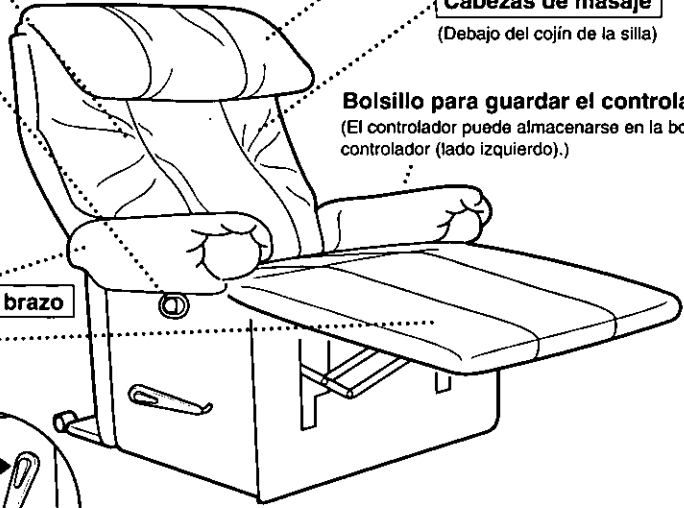

ESPECIFICACIONES

Fuente de energía	: 120 V AC, 60 Hz
Consumo de energía	: 135 W
Velocidad amasando	: Aprox. 28 veces/minuto.
Velocidad golpeando	: Aprox. 500 veces/minuto. (por lado)
Ancho amasando: Sección del hombro/parte inferior de la espalda	: Aprox. 75 mm
Velocidad de masaje rodando	: Aprox. 1 ciclo cada 33 segundos.
Ancho de estiramiento/ancho golpeando en la espalda	: Angosto Aprox. 85 mm Ancho Aprox. 110 mm
Desplazamiento ascendente/descendente de los cabezales de masaje	: Aprox. 600 mm
Estiramiento seccional de la espalda	: Repetición automática en un rango aprox. de 120 mm
Ajuste de la Intensidad	: Ajusta el masaje a la protrusión de la cabeza sin intervalos dentro de un rango aproximado de (45 mm).
Ajuste de la posición de los hombros	: 7 intervalos
Desconexión automática	: Aprox. 15 minutos
Vibración	: Aprox. 3200 ciclos/minuto Cronómetro de desconexión : Aprox. 30 minutos
Dimensiones (Al x An x F)	: • No reclinada y guardado el apoyo para las piernas • Reclinada y extendido el apoyo para las piernas
Ángulo de inclinación	: Aprox. 127 a 160
Peso	: 115 libras (52 kilos)
Accesorios	: Almohadilla, Funda de asiento, apoyo para la cabeza

CONEXIÓN DE LA ALIMENTACIÓN

Lea y familiarícese primero con las precauciones de seguridad.

- Enchufe el cordón eléctrico en el enchufe ubicado en la parte trasera de la silla.
Enchufe el cordón eléctrico en un enchufe AC.
Tenga cuidado de no apresar el cordón bajo los marcos de las patas de la silla o de algún otro ítem.

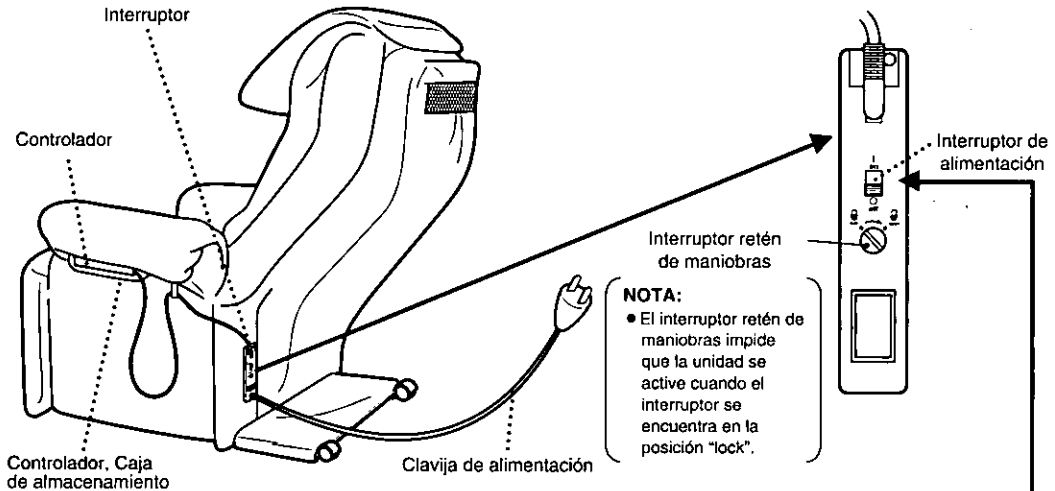

1. Inserte un desatornillador de paleta u otro objeto similar en el interruptor de seguridad y gírelo para "abrir".

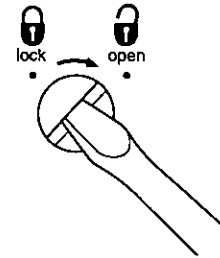

2. Ponga el interruptor de alimentación en "on".
 - Cuando el conmutador de bloqueo de la operación esté en "lock", el interruptor de alimentación no podrá ponerse en la posición "on".

Después de cada utilización.

- Asegúrese de poner el interruptor de alimentación en "off".
- Para evitar que los niños utilicen esta unidad, bloquee el interruptor de alimentación poniendo el conmutador de bloqueo de la operación en la posición "lock".
- Para mayor seguridad, desenchufe el cable de alimentación de la toma de corriente después de utilizar la unidad.

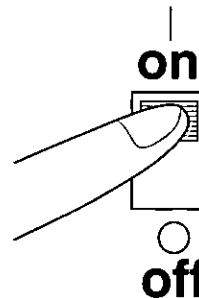

CONTROLADOR

Cubierta cerrada : Masaje en proceso programado
 Cubierta abierta : Masaje manual

OPERACIÓN CORRIENTE

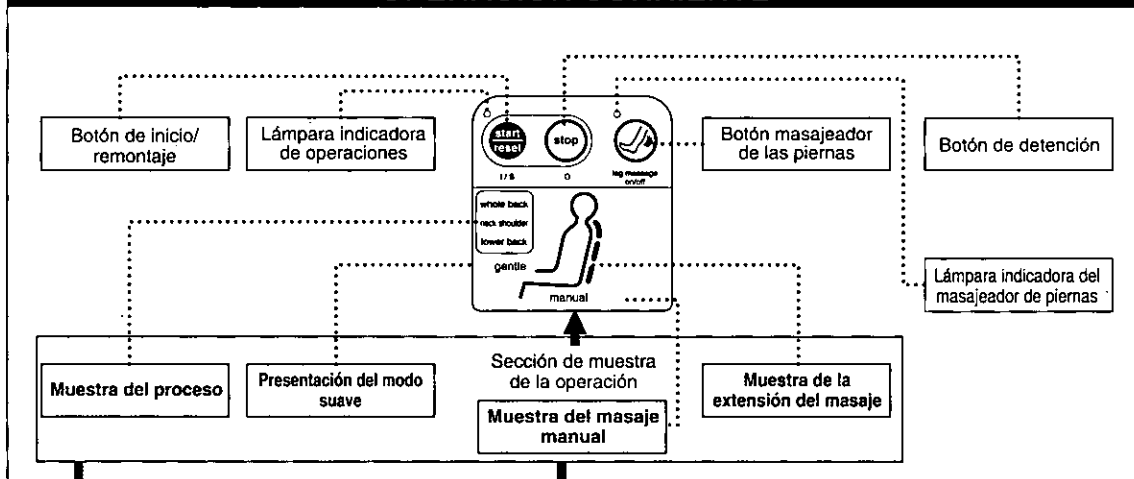

MASAJE PROGRAMADO

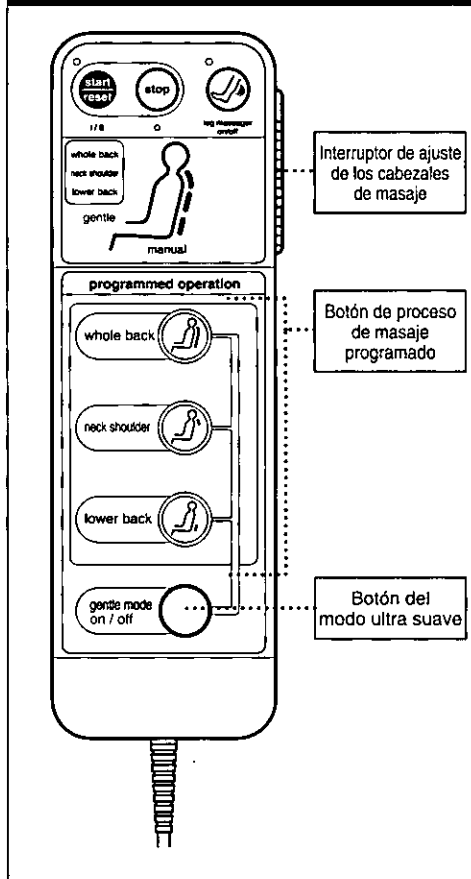

MASAJE MANUAL

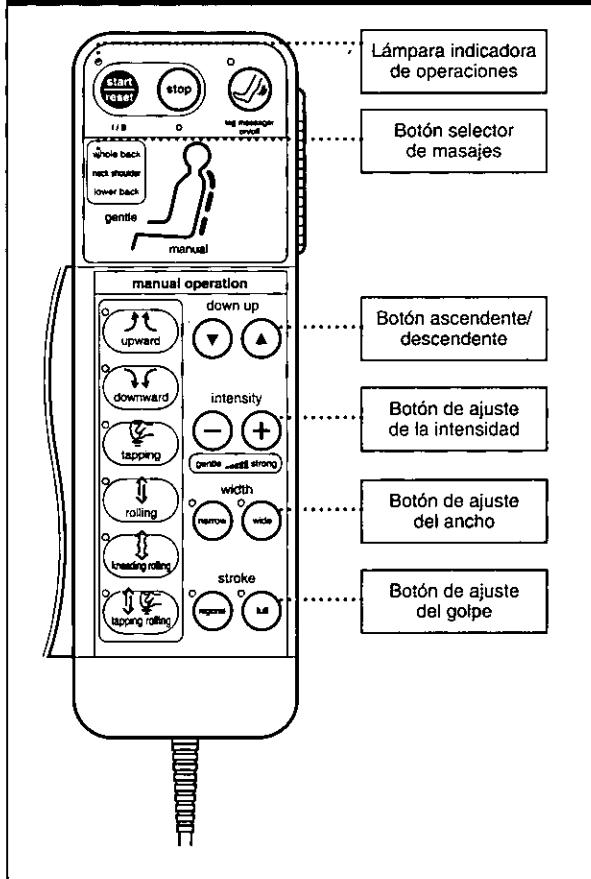

PARA INICIAR/DETERNER EL MASAJE

Antes de utilizar la unidad, lea primero todas las instrucciones que incluyen advertencias y precauciones de seguridad, y también la sección relacionada con el masaje programado y manual.

<INICIO DE LA OPERACIÓN>

1. Para activar el masaje, pulse el botón del lado izquierdo.
 - Asegúrese de que el indicador de operación esté encendido.

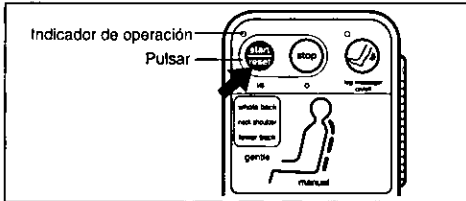

2. Si desea parar temporalmente el masaje, pulse el botón de la derecha.

Las cabezas de masaje se pararán donde están.

- Asegúrese de que el indicador de operación se apague. Para reanudar el masaje, pulse el botón de la izquierda.

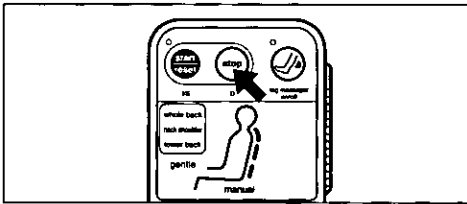

3. Después de finalizar, oprima el botón del lado izquierdo.

- Las cabezas de masaje subirán, se separarán y se pararán en la posición inicial. Con las cabezas en esta posición, usted podrá sentarse cómodamente utilizando la silla de masaje como una silla convencional.
- Asegúrese de guardar el controlador en el bolsillo del lado del apoyo para el brazo derecho cuando no lo utilice.

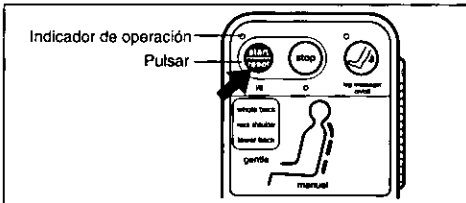

4. Desea Ud. una operación programada o manual?

- Si desea seleccionar el masaje programado, oprima los botones con la cubierta cerrada.
- Si desea seleccionar el masaje manual, abra la cubierta y oprima los botones.

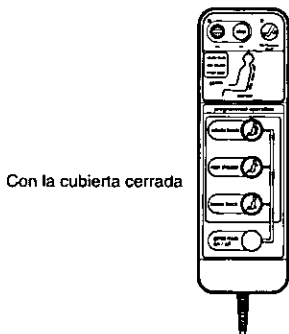

Con la cubierta cerrada

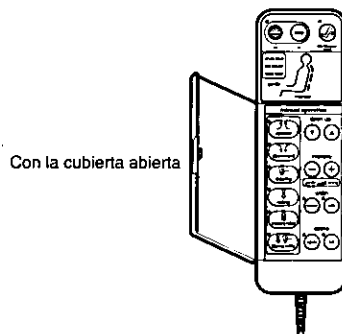

Con la cubierta abierta

Temporizador automático para la silla de masaje

- Para impedir un masaje excesivo se ha incorporado un temporizador que, tras 15 minutos aproximadamente de operación, pondrá automáticamente las cabezas de masaje en su posición inicial y parará su movimiento.
- Al poner en "on" el interruptor de alimentación mientras las cabezas se mueven a la posición inicial, el tiempo se repondrá otros 15 minutos aproximadamente.
- Si se pulsa el botón de masaje programado, la unidad se parará después de finalizar el programa.

MASAJE PROGRAMADO

Primero familiarícese con las precauciones de seguridad.

<CÓMO PREESTABLECER LA POSICIÓN DEL CABEZAL DE MASAJE>

1. Active el botón de operación con la cubierta cerrada.
2. Fije la posición "7" del interruptor de ajuste de los cabezales de masaje. En seguida ajuste los cabezales de masaje a sus hombros mientras está moviendo el interruptor de ajuste. La lámpara de operación de los cabezales de masaje destella mientras se mueve los cabezales de masaje.
3. Se puede ajustar la posición de los cabezales de masaje durante el masaje.

NOTA: Cuando encuentre su posición favorita, memorice el número impreso junto al interruptor.

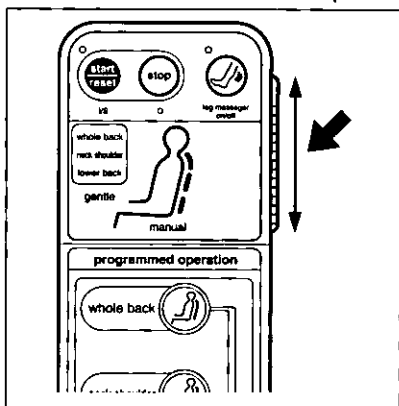

<CÓMO SELECCIONAR EL PROCESO MASAJE PROGRAMADO>

1. Si desea masajearse toda la espalda, presione el botón "whole back".
2. Si desea masajearse el cuello y los hombros en particular, presione el botón "neck/shoulders".
3. Si desea masajearse la parte baja de la espalda, presione el botón "lower back".

• El masaje funcionará automáticamente por 15 minutos después de presionado el botón.

NOTA: Verifique para asegurarse de que la luz indicadora del proceso esté encendida.

• Si desea cambiar el proceso de masaje, presione cualquier botón. Se puede cambiar el proceso de masaje en cualquier momento durante la operación sin daño alguno. Las nuevas instrucciones simplemente anularán cualquier instrucción previa.

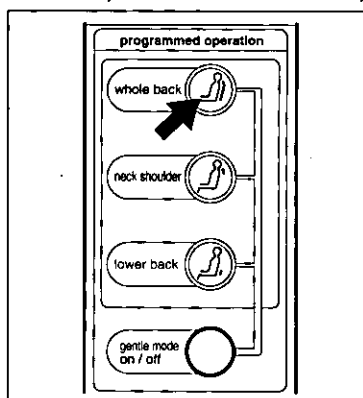

<Espalda entera>

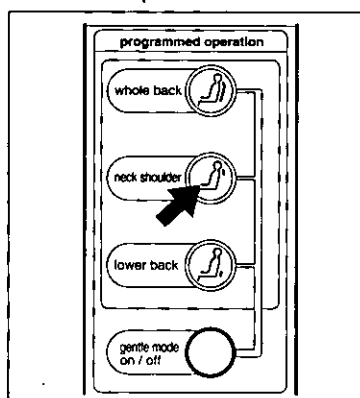

<Cuello/Hombros>

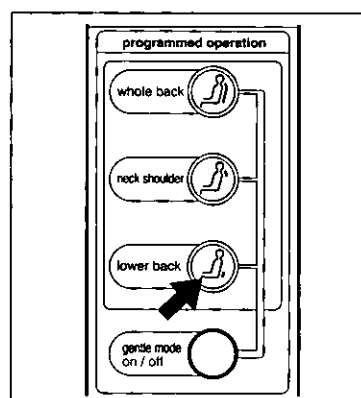

<Parte inferior de la espalda>

<MODO ULTRA SUAVE PARA PERSONAS QUE SIENTEN QUE EL MASAJE ES DEMASIADO FUERTE>

Presione el botón ultra suave.

- Luces ultra suaves en la sección de muestra de la operación. Todo el masaje cambia a un masaje menos intenso, ultra suave. (Los contenidos del proceso no varían.)
- Se puede seleccionar el modo ultra suave aún en medio del proceso de un masaje programado.
- El presionar nuevamente el botón del modo ultra suave cancelará el modo ultra suave.

Después de que el proceso automático ha terminado, los cabezales de masaje se moverán automáticamente a la posición restaurar y se detendrán.

- Para efectuar un masaje nuevamente, presione una vez más el botón Start/Reset en el controlador.

MASAJE PROGRAMADO

Detalles en el Proceso Automático

Proceso en toda la espalda



Masaje completo incluyendo el cuello, los hombros, estiramiento de la espalda y parte baja de la espalda

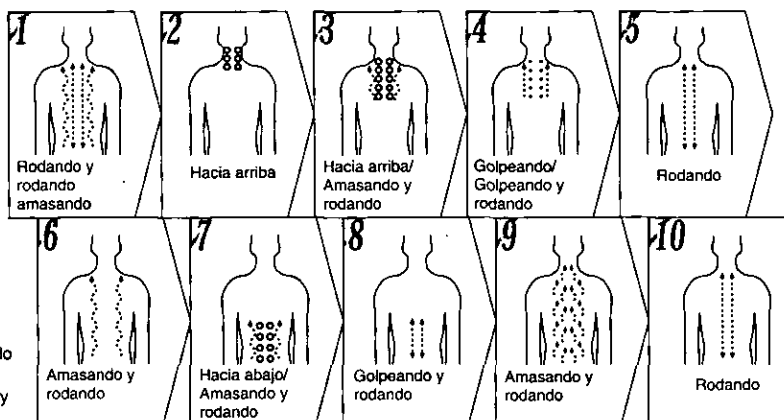

Proceso cuello y hombros



Masaje concentrado de cuello y hombros

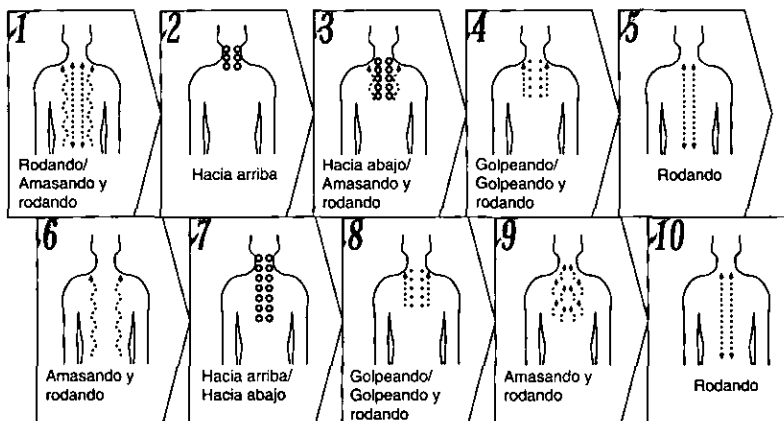

Proceso en la parte inferior de la espalda



Masaje concentrado en la parte inferior de la espalda

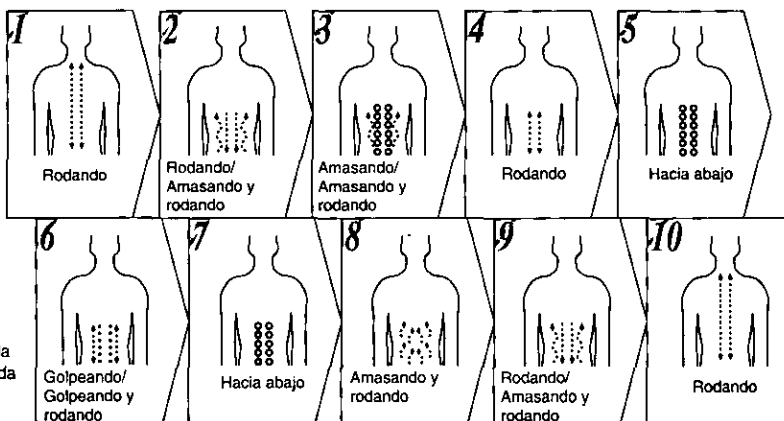

Los diagramas anteriores han sido abreviados para facilitar la comprensión de la acción de masaje.

MASAJE MANUAL

Primero lea y familiarícese con las precauciones de seguridad.

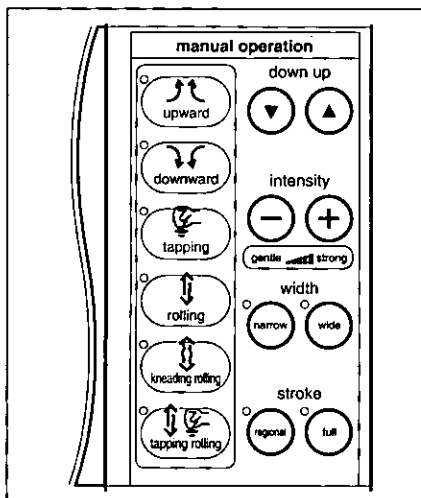

Abra la cubierta y empuje el botón para elegir el masaje deseado.

- El masaje actualmente en operación es señalado por las luces indicadoras de masaje.

1. Masaje ascendente
2. Masaje descendente
3. Masaje golpeando
4. Masaje rodando
5. Masaje amasando y rodando
6. Masaje golpeando y rodando

Masaje (Hacia arriba y hacia abajo)

- ① Seleccione el modo de masaje hacia arriba o hacia abajo para empezar a dar el masaje.
- ② Para ajustar la posición deseada, utilice los botones de ajuste hacia arriba or hacia abajo.

NOTA: No dé un masaje a ningún punto del cuerpo durante más de 5 minutos. No estire los músculos de la espalda durante más de 15 minutos aproximadamente cada vez. Un masaje continuo en la misma zona puede causar dolores.

Masaje golpeando

- ① Seleccione el botón para masaje con golpecitos.
- ② Use el botón de ajuste angosto o ancho para ajustar el ancho de los cabezales de masaje. Para elevar los cabezales de masaje, empuje el botón hacia arriba. Para bajarlos, empuje hacia abajo el botón.
- ③ Use los botones de ajuste de intensidad para ajustar la intensidad del masaje.

Masaje rodando

- ① Seleccione el modo masaje rodando.
 - Las cabezas de masaje se mueven a la posición estrecha y empiezan el masaje rodando.
- ② Utilice uno de los botones selectores de anchura para seleccionar la anchura de las cabezas de masaje.
- ③ Para subir las cabezas de masaje, pulse el botón de ajuste hacia arriba. Para bajarlas, pulse el botón de ajuste hacia abajo.
 - Cuando sólo desee estriar cierta parte de su espalda, utilice el botón de ajuste hacia arriba para subir las cabezas de masaje o el botón de ajuste hacia abajo para bajarlas.

MASAJE MANUAL

Masaje de amasamiento y rodando

- ① Seleccione el modo de masaje de amasamiento y rodando.
 - Las cabezas de masaje inician el masaje de amasamiento y rodando.
- ② Para subir las cabezas de masaje, pulse el botón de ajuste hacia arriba. Para bajarlas, pulse el botón de ajuste hacia abajo.
 - Cuando desee estirar solamente cierta parte de su espalda, utilice el botón de ajuste hacia arriba para subir las cabezas de masaje o el botón de ajuste hacia abajo para bajarlas.

Masaje golpeando y rodando

- ① Seleccione el botón de masaje golpeando y rodando.
 - Los cabezales de masaje se mueven a la posición más débil y a la posición más angosta e inician el masaje golpeando y rodando.
- ② Use el botón de ajuste de ancho o angosto para ajustar el ancho de los cabezales de masaje.
- ③ Para elevar los cabezales de masaje, empuje hacia arriba el botón. Para bajarlos, empuje el botón hacia abajo.
 - Cuando desee estirar sólo una cierta parte de los cabezales de masaje, use el botón "Up" para levantar los cabezales de masaje o el botón "Down" para bajarlos.

Ajustabilidad para el Masaje Manual

Modo manual	Ajuste ascendente /Descendente	Ajuste de la Intensidad	Ajuste del Ancho	Ajuste de la Extensión
Hacia arriba/abajo	○ 600 mm	○ 45 mm	×	×
Golpeando	○ 600 mm	○ 45 mm	○ 85 or 110 mm	×
Rodando	○ 600 mm	○ 15 mm	○ 85 or 110 mm	○ 600 or 120 mm
Amasando y rodando	○ 600 mm	○ 15 mm	×	○ 600 or 120 mm
Golpeando y rodando	○ 600 mm	○ 15 mm	○ 85 or 110 mm	○ 600 or 120 mm

NOTA: Indicaciones para la función de ajuste

Durante el masaje manual, se encenderán los caracteres para las funciones de ajuste que se pueden usar cuando se emplea el masaje corrientemente seleccionado.
(Las funciones de ajuste que se pueden usar varían dependiendo del masaje seleccionado.)

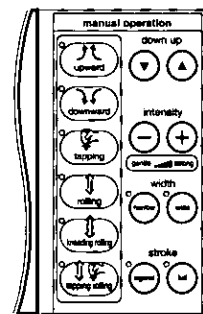

Ajuste de la Intensidad de Masaje

- Ajuste la intensidad de masaje en la posición de masaje ascendente, descendente y golpeando.
- Mantenga el dedo sobre el botón para elegir la intensidad de masaje que desea.
- Al ajustarse la intensidad de masaje, la posición de los cabezales de masaje puede cambiar. Ajuste nuevamente la posición de los cabezales de masaje.
- Los cabezales de masaje se detienen automáticamente cuando alcanzan las posiciones de intensidad máxima/mínima. Quite el dedo del botón y se reanudará la operación.

Subida/Bajada de las cabezas de masaje y ajuste de anchura

Ajuste de la posición vertical de las cabezas de masaje.

- Utilice el botón de ajuste hacia arriba o hacia abajo para ajustar la dirección hacia arriba o hacia abajo de las cabezas de masaje.
Para subir las cabezas de masaje, pulse el botón de ajuste hacia arriba. Para bajarlas, pulse el botón de ajuste hacia abajo.
- Las cabezas de masaje se moverán mientras se mantiene pulsado el botón.
- Cuando las cabezas de masaje hayan alcanzado la posición deseada, deje de pulsar el botón y las cabezas se quedarán en esa posición.

Seleccione la anchura de las cabezas de masaje.

Utilice uno de los botones selectores de anchura para seleccionar la anchura entre las cabezas de masaje (disponible solamente en los modos de masaje rodando o masaje rodando local).

NOTA: Si las cabezas de masaje se bloquean a la fuerza, éstas se detendrán por motivos de seguridad y el panel del controlador le avisará mediante lámparas parpadeantes.
Levante ligeramente el respaldo y pulse el botón de inicio.

Ajuste del golpe de masaje

Para rodar, amasar/rodar, y golpear/rodar

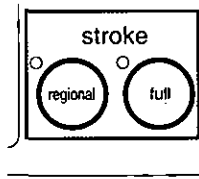

- Conmutar entre Localizado y Total
Localizado : Aprox. 120 mm
Total : Aprox. 600 mm
- Cuando seleccione Localizado, ajuste la altura de los cabezales de masaje con los botones de ajuste "Up"/"Down".

RECLINAMIENTO DE LA SILLA

Lea y familiarícese primero con las precauciones de seguridad.

Para evitar volteo de la silla, no se sienta ni se apoye sobre el respaldo posterior mientras el respaldo de la silla está en una posición reclinada.

El ángulo del respaldo de la silla puede cambiarse para que el peso del cuerpo y las cabezas de masaje trabajen juntos para determinar la fuerza del masaje.

Pruebe cambiando el ángulo del respaldo de la silla para encontrar un masaje cómodo cuya fuerza sea la más apropiada para su propio confort. Si así se desea, podrán utilizarse toallas junto con el cojín del respaldo para disminuir la intensidad del masaje.

Reclinamiento del respaldo

Apriete la palanca de reclinamiento y empuje su cuerpo hacia atrás.

Suelte la palanca de reclinamiento cuando el respaldo de la silla esté en el ángulo deseado.

- Si resulta difícil moverse hacia atrás, mueva las cabezas de masaje hasta la parte superior de su recorrido.

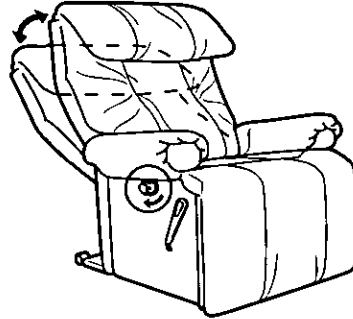

Volviendo a enderezarla

Retire su cuerpo del respaldo de la silla y jale hacia arriba la palanca de reclinación.

- Es difícil volver la silla a la posición normal, mueva los cabezales de masaje hasta el fondo de su recorrido.
- Para obtener del masaje el máximo beneficio, deje que su cuerpo se relaje y réclinese de manera cómoda.
- Asegúrese de que el respaldo de la silla esté retirado de las paredes y objetos.

NOTE: Posicione el sillón por lo menos 40 cm (16 pulg.) apartado de la pared para asegurar un espacio de reclinamiento adecuado.



CÓMO EXTENDER EL APOYO PARA LAS PIERNAS

Aferre la palanca

- Oprima el botón de retén con la palma de la mano.

Para extender: Inclíne la palanca hacia atrás

- Inclíne la palanca hacia atrás hasta donde tope (hasta que calce el retén).

Para guardar: Levante la palanca

- Cuando se extienda o se guarde el apoyo para las piernas, separe las piernas de éste y accione la palanca.

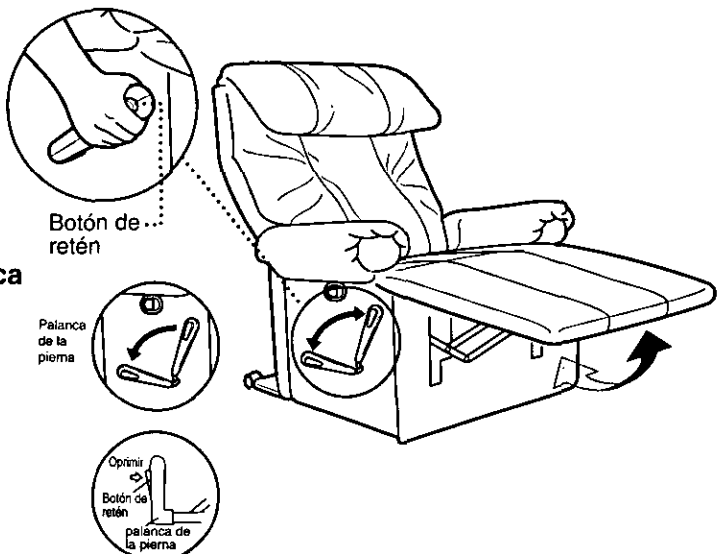

NOTA: Mantenga a niños y animales domésticos lejos de la sala de masajes cuando esté bajando el apoyo para las piernas para así prevenir accidentes.

APOYO PARA LA CABEZA



- Sujete la almohadilla a la silla y el apoyo para la cabeza a la almohadilla. (El apoyo para la cabeza también puede sujetarse directamente a la silla.)
- Si el masaje parece débil, retire la almohadilla.
- Al usar la función de masaje, retire el apoyo para la cabeza o ponga el apoyo para la cabeza sobre el respaldo de la silla antes de iniciar el masaje.

LIMPIEZA

- Limpie la cubierta con un detergente suave diluido en agua a temperatura ambiental o templada. Luego, limpie con agua a temperatura normal y deje que se seque la cubierta.
- No utilice lejía ni disolventes tales como bencina o alcohol. Los productos químicos pueden descolorar o estropear el material.

LUGAR DE UTILIZACIÓN

- No utilice la silla de masaje donde quede expuesta a la luz solar directa durante largos períodos de tiempo. La sobreexposición a una luz intensa puede descolorar o endurecer la cubierta.
- No utilice la silla de masaje en lugares calientes o húmedos, ni donde pueda mojarla la lluvia, el agua salpicada o goteando, etc. El agua y el calor pueden causar descoloración y moho.

NOTA: Esta silla de masaje es capaz de proveer un masaje "shiatsu" vigoroso con el cual muchos americanos no están familiarizados. La rodadura y masaje son muy fuertes, y ese masaje no es para gente que no ha experimentado previamente un masaje "shiatsu". Por esta razón se provee una almohadilla de espuma para cubrir y suavizar el efecto del masaje. La almohadilla puede removerse para un masaje "shiatsu" completo, pero se debe tener cuidado. La primera vez que lo prueba - si usted se decide - siéntese de una manera relajada, no tensa, y no lo pruebe por más de dos minutos. Después de esto usted debe poder decidir si usted prefiere o no un masaje con la almohadilla en su lugar.

MOVIMIENTO EN EXTENSION DE LOS CABEZALES DE MASAJE

El ancho entre los cabezales de masaje puede ajustarse para masaje golpeando, rodando, rodando localizado, golpeando y rodando y masaje localizado golpeando y rodando. Los cabezales pueden colocarse en diferentes anchos en una amplia extensión, dando masaje en cualquier lugar que se desee, desde el cuello hasta la parte inferior de la espalda.

<MASAJE ASCENDENTE, DESCENDENTE, AMASANDO y RODANDO Y AMASANDO y RODANDO LOCALIZADO>

Ancho de la extensión del masaje : 75 mm (el ancho no se puede ajustar)

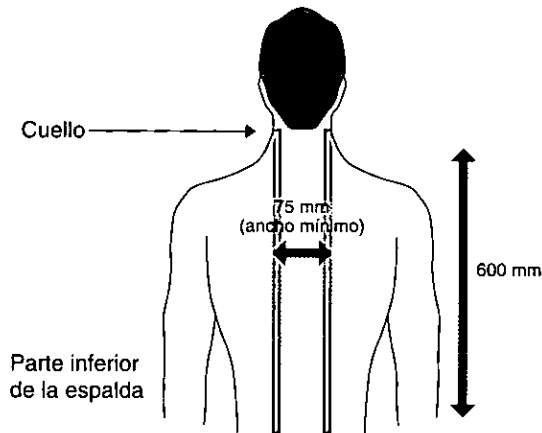

<GOLPEANDO, RODANDO, RODANDO LOCALIZADO, GOLPEANDO y RODANDO Y GOLPEANDO y RODANDO LOCALIZADO>

Ancho de la extensión del masaje : 85 mm o 110 mm

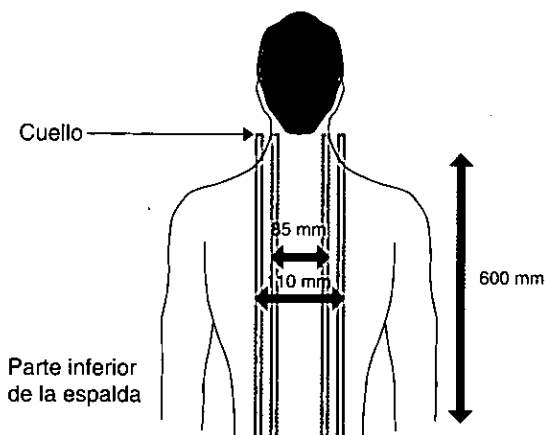

GUIA PARA LA LOCALIZACIÓN Y SOLUCIÓN DE PROBLEMAS

Antes de solicitar el reparaciones para esta unidad, verifique la tabla de abajo para ver si aparece la causa probable del problema. Algunas Verificaciones sencillas o pequeños ajustes de su parte pueden eliminar el problema y hacer que la unidad funcione correctamente. Si tiene alguna duda acerca de los puntos de verificación, o si los remedios indicados en la tabla no resuelven el problema, consulte la guía autorizada de centros de servicio (consulte la lista de centros de servicio incluida) para localizar un centro de servicio conveniente, o consulte a su concesionario Panasonic para recibir instrucciones. (En los Estados Unidos de América, consulte a un Centro de Servicio Autorizado PASC para obtener instrucciones precisas.)

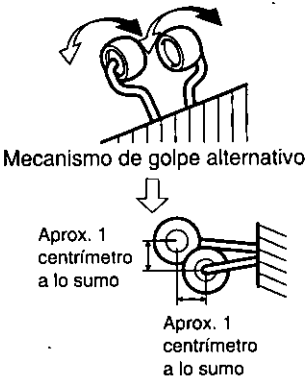
Problema	Causa(s) probable(s)	Remedio sugerido
El masaje no empieza.	El cable de alimentación no está enchufado.	Enchufe el cable de alimentación en una toma de CA (120V).
	El interruptor de alimentación está en la posición "off".	Ponga el interruptor de alimentación en "on".
Todos los indicadores del controlador parpadean y las cabezas de masaje se paran.	Si las cabezas de masaje han sido bloqueadas a la fuerza, éstas se pararán por motivos de seguridad.	Levante ligeramente el respaldo y pulse el botón de inicio.
El masaje de amasamiento no puede cambiar inmediatamente a un masaje rodante.	Las cabezas de masaje deben moverse a la posición más estrecha para un masaje rodando.	Espere hasta que las cabezas de masaje alcancen la posición más estrecha.
Las cabezas de masaje no llegan a sus hombros.	Sus hombros son demasiado anchos.	Mueva su cintura hacia adelante y recline el respaldo de la silla.
Parece como que los cabezales de masaje están a diferentes alturas.	<p>Esto se debe al uso de un mecanismo alternativo de golpe. No es un mal funcionamiento.</p>  <p>Mecanismo de golpe alternativo</p> <p>Aprox. 1 centímetro a lo sumo</p> <p>Aprox. 1 centímetro a lo sumo</p> <p>Al detenerse, el desajuste es de aproximadamente 1 centímetro a lo sumo.</p>	

**Panasonic Home and Commercial
Products Company**
Appliance Products Div.
One Panasonic Way #4A-3
Secaucus, New Jersey 07094